



NEU 2024/25



KATALOG 2024/25

Kinderspielgeräte · Terrassen · Carports · Sichtschutz

Zäune · Gartenhäuser · Designböden · Türen · uvm.

www.holzfichtl.de



Montagevideo

CLIP-System für schnelle Verlegung

Ein System für alle Beläge

Die optimal aufeinander abgestimmten Produkte aus dem Terracon®-Terrassensystem bieten fachgerechte Lösungen für die unterschiedlichsten Aufbausituationen. Die CLIP-Schienen mit Schraubkanal reduzieren beim Verschrauben von Terrassenflächen die Montagezeit der Beläge bis zu 30 % gegenüber herkömmlichen Aluminium-Schienen.

- 1. Terrassenlager-CLIP**, schneller und einfacher Höhenausgleich. Aufsatz gleicht Gefälle des Untergrundes bis zu 8 % aus
- 2. Isostep-Schienen**, wenige Auflagepunkte durch hohe Tragfähigkeit. Mit Schraubkanal. Schnelle Montage durch Klickverbindung mit dem Terrassenlager
- 3. Isopads**, Verhinderung von Staunässe und Ausgleich von kleinen Unebenheiten. Trittschall
- 4. SMART-Isostep**, Gesamthöhe nur 23 mm. Mit Schraubkanal und Gummigranulateinlage
- 5. KL-Kreuzverbinder**, für die schnelle und einfache Montage einer verwindungssteifen UK

- absolut ebenes und gleichmäßiges Verlegebild
- dauerhaft maßgenaue Fugen über die komplette Fläche
- optimale und fachgerechte Lösungen für unterschiedliche Dielen und Aufbausituationen
- ein Setzen einzelner Platten ist nicht möglich
- konstruktiver Holzschutz durch Unterlüftung der Dielen

- 1. Wand-Fix**, für die Fixierung der letzten Platten an der Stirnseite der Unterkonstruktion ab **13,49 €/Pck.**
- 2. S-Fix/S-Fix SMART**, seitliche Fixierung bei der Verlegung auf Isostep ab **37,69 €/Pck.**
- 3. M-Fix/M-Fix SMART**, sorgt für ein gleichmäßiges Fugenbild (3mm) und eine gedämmte, rutschfeste Auflage ab **40,79 €/Pck.**
- 4. Variable Seitenverblendung**, gleicht Bodenunebenheiten aus. Höhe 69-113 mm & 105-149 mm ab **175,09 €/Stk.**
- 5. Terraflex / Terraflex Pro**, unsichtbare, schnelle und einfache Montage für Dielen mit Nut ab **23,99 €/Pck.**
- 6. Clipper**, unsichtbare Befestigung für Dielen ohne Nut ab **28,59 €/Pck.**
- 7. Terrafix**, Distanzhalter für die sichtbare Verschraubung ab **14,99 €/Pck.**
- 8. Drainage- und Belüftungsprofil**, Schützt vor Spritz- und Regenwasser und unterstützt die Unterlüftung des Terrassendecks ab **97,69 €/Stk.**

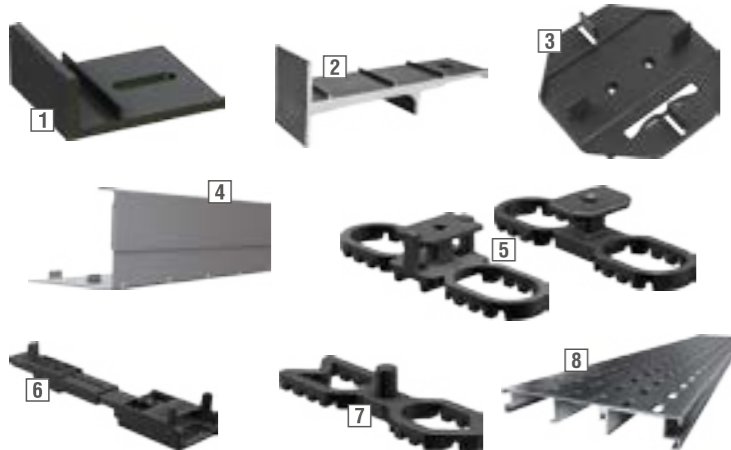

Montagevideo

WPC Dielen

Langlebig, fett- und ölbeständig, sehr widerstandsfähig, splitterfrei und barfußfreundlich, pflegeleicht.

- | | |
|------------------------------------------------------------------------------------------------------------------------------------|------------------------|
| 1. WPC Piazza , Farbe: Grau / Eiche / Walnuss / Anthrazit / Mahagonie / Lichtgrau / Zeder, Abm. 25 x 140 x 4.000 / 5.000 mm | ab 15,99 €/lfm. |
| 2. WPC 140 , Farbe: Hellbeige / Nussbraun / Grau / Anthrazit, Abm. 21 x 140 x 4.000 / 5.000 mm | ab 17,99 €/lfm. |
| 3. WPC Vision CoolDeck , Farbe: Beige / Steingrau, Abm. 25 x 137 x 4.880 mm | ab 23,90 €/lfm. |

1. WPC Piazza



2. WPC 140

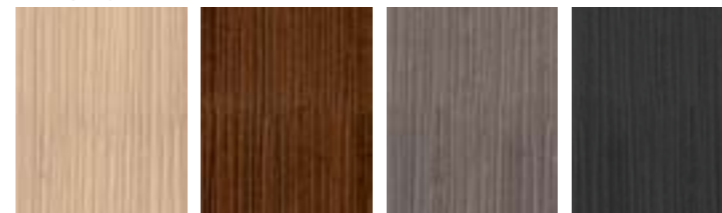

3. WPC Vision CoolDeck





Montagevideo

Aluminium-Überdachungen

- Wartungsfrei
- Individuelle Gestaltungsmöglichkeiten
- Überdachungen für unterschiedliche Anforderungen

1. SMARTLINE

ab 1.840,00 €/Stk.

die günstige Alternative, schneller und unkomplizierter Aufbau durch Bausatz-Lösung, vorkonfektionierte Rastermaße, Dacheindeckungen: Polycarbonat 16 mm oder 8 mm Glaseindeckung (VSG) im Pfosten integrierter unsichtbarer Wasserablauf



2. PRIMELINE

ab 2.054,00 €/Stk.

variable Dachneigung 5-15°, optionale Rinnenblende (rund, klassik), Wasserablauf unsichtbar im Pfosten integriert, Sondermaße möglich, Dacheindeckungen: Polycarbonat 16 mm oder 8 mm Glaseindeckung (VSG), Rinne und Wandanschluss aus einem Stück (bis 7,95 m Breite)



3. SUPREMLINE

ab 2.875,00 €/Stk.

Stabile Rinnenausführung: Pfostenabstand bis zu 6 m, variable Dachneigung 5-15°, Wasserablauf unsichtbar im Pfosten integriert, Dacheindeckungen: Polycarbonat 16 mm oder 8 mm Glaseindeckung (VSG), Rinne und Wandanschluss aus einem Stück (bis 7 m Breite)



4. CUBUSLINE

ab 11.209,00 €/Stk.

Pfostenabstand bis zu 7 m, sehr hohe Dachlast durch verstärkte Profile, einzigartiges Flachdach-Design, Wasserablauf unsichtbar im Pfosten integriert, verschiedene Dachüberstände möglich



Unterdach- und Seitenmarkise auf Anfrage



SYSTEM WPC PLATINUM in Braun mit Dekorprofil und Designgitter Linea

- wetterfest
- pflegeleicht
- streichfrei
- kürzbar

Einzel- und Doppelfore, optional mit E-Antrieb auf Maß erhältlich. Elemente bauseitig auf Wunschmaß kürzbar.

PLATINUM Profile mit Schutzmantel
Die Profile sind durch eine zusätzliche Ummantelung fleckenresistenter und wasserabweisender als herkömmliche WPC Profile und dadurch noch pflegeleichter.

SYSTEM WPC PLATINUM Grau mit Dekorprofilen



System WPC PLATINUM

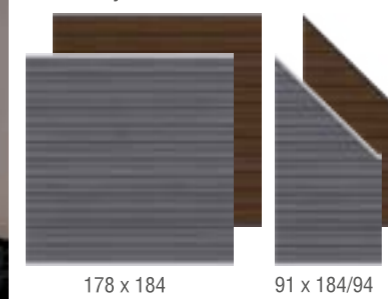

SYSTEM WPC PLATINUM

Zaunfeld-Sets bestehend aus 12 WPC Einzelprofilen (15 x 2 cm) und Profil-Abschluss leisten (oben/unten) aus Aluminium.

Braun	91 x 184/94	Leisten Anthrazit*	2827	199,00
	178 x 184	Leisten Anthrazit*	2614	299,00

Grau	91 x 184/94	Leisten Silber*	2826	199,00
	178 x 184	Leisten Silber*	2610	299,00

* Andersfarbige Leisten können separat bestellt werden
Art. 2272 + 2273 sowie 2274 + 2275



SYSTEM WPC PLATINUM XL Grau mit Dekorprofilen Delta aus Sicherheitsglas

System WPC PLATINUM XL

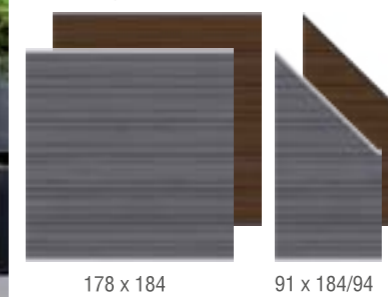

SYSTEM WPC PLATINUM XL

Zaunfeld-Sets bestehend aus 6 WPC Einzelprofilen (30 x 2 cm) und Profil-Abschluss leisten (oben/unten) aus Aluminium.

Braun	91 x 184/94	Leisten Anthrazit*	2829	199,00
	178 x 184	Leisten Anthrazit*	2634	299,00

Grau	91 x 184/94	Leisten Silber*	2828	199,00
	178 x 184	Leisten Silber*	2630	299,00

* Andersfarbige Leisten können separat bestellt werden
Art. 2272 + 2273 sowie 2274 + 2275



SYSTEM WPC PLATINUM Grau mit SYSTEM GLAS Alpha



SYSTEM WPC PLATINUM XL Braun mit silbernen Pfosten und Leisten



SYSTEM WPC PLATINUM Grau mit Omega Dekor und FLOW Gitter

Materialhinweis: WPC basiert auf den Rohmaterialien Naturfaser und Kunststoff und hat deren natürliche Eigenschaften. Es kann sich bei Temperaturschwankungen, Stauässe und unregelmäßiger Bewitterung je nach Stärke verziehen, Wasserflecken bekommen und altern. Vorteil des Einsatzes von WPC im Vergleich zu Holz: Leichte Pflege, da nicht gestrichen werden muss. Nach etwa einem Jahr Bewitterung wird der gewünschte gleichmäßigere Zielfarbtönen erreicht (ca. 10-15% heller als nach Herstellung).

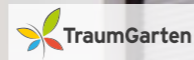

SYSTEM ALU PLUS Bambus mit Designgitter Puls

SYSTEM ALU PLUS und SYSTEM ALU XL

Die Zaunfelder bestehen aus 12 (178 x 15 cm) bzw. 6 (178 x 30 cm) Aluminium Profilen, die in drei Farbtönen sowie in drei Holz/Naturoptik-Farben beschichtet sind. Für zusätzliche Stabilität sind die Profile von innen ausgeschäumt. Alle Sets inklusive farblich abgestimmter Start- und Abschlussleiste aus Aluminium.

SYSTEM ALU PLUS Elemente



Art.-Nr.	€/Stk.	Art.-Nr.	€/Stk.
Anthrazit		Lärche	
3900 Zaunfeld-Set, 178 x 184	529,00	3903 Zaunfeld-Set, 178 x 184	549,00
3976 Anschluss, 91 x 184 auf 94	339,00	3909 Einzelprofil, 178	49,90
3906 Einzelprofil, 178	44,90	3915 Einzelprofil, 238	64,90
3912 Einzelprofil, 238	58,90		
Silber		Vintage Oak	
3901 Zaunfeld-Set, 178 x 184	529,00	3904 Zaunfeld-Set, 178 x 184	549,00
3977 Anschluss, 91 x 184 auf 94	339,00	3910 Einzelprofil, 178	49,90
3907 Einzelprofil, 178	44,90	3916 Einzelprofil, 238	64,90
3913 Einzelprofil, 238	58,90		
Weiß		Bambus	
3902 Zaunfeld-Set, 178 x 184	529,00	3905 Zaunfeld-Set, 178 x 184	549,00
3908 Einzelprofil, 178	44,90	3911 Einzelprofil, 178	49,90
3914 Einzelprofil, 238	58,90	3917 Einzelprofil, 238	64,90

SYSTEM ALU XL Elemente



Art.-Nr.	€/Stk.	Art.-Nr.	€/Stk.
Anthrazit		Lärche	
3918 Zaunfeld-Set, 178 x 184	499,00	3921 Zaunfeld-Set, 178 x 184	549,00
3924 Einzelprofil, 178	82,90	3927 Einzelprofil, 178	92,90
3930 Einzelprofil, 238	109,00	3933 Einzelprofil, 238	125,00
Silber		Vintage Oak	
3919 Zaunfeld-Set, 178 x 184	499,00	3922 Zaunfeld-Set, 178 x 184	549,00
3925 Einzelprofil, 178	82,90	3928 Einzelprofil, 178	92,90
3931 Einzelprofil, 238	109,00	3934 Einzelprofil, 238	125,00
Weiß		Bambus	
3920 Zaunfeld-Set, 178 x 184	499,00	3923 Zaunfeld-Set, 178 x 184	549,00
3926 Einzelprofil, 178	82,90	3929 Einzelprofil, 178	92,90
3932 Einzelprofil, 238	109,00	3935 Einzelprofil, 238	125,00

Beide Serien sind miteinander kombinierbar. Verwenden Sie die Einzelprofile für individuell gestaltete Zaunanlagen, dann bitte die Start- und Endprofile separat bestellen.

Einzel- und Doppeltore sowie Doppeltore mit Elektro-Antrieb auf Maß erhältlich.



SYSTEM ALU XL kombiniert mit SYSTEM KERAMIK Darknight

Alle Maße in cm.

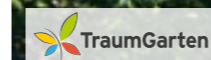

GADA

Systemblende Serie GADA

Gitter: Leisten 9 x 40 mm, Maschenweite 60 x 60 mm, Rundbögen: in mehreren Schichten formstabil verleimt, Holzschutz: Rahmen mit Drainagenut und Wasserablauflöchern

- Rahmen: 42 x 78 mm (Zaun); 42 x 88 mm (Tor)
- Füllungen: 18 x 121 mm, extratiefe Trocknungsnut, 15 mm
- Rundkanten

Art.-Nr.:	Element	B x H	€/Stk.
1089*	Tor	98 x 179	279,00
1081	Systemblende	179 x 179	149,00
1082	Systemblende	179 x 179/193	165,00
1084	Systemblende	179 x 179	165,00
1085	Systemblende	179 x 179/193	175,00
1086	Systemblende	119 x 179	149,00
1150	Systemblende	119 x 179/193	149,00
1094	Systemblende	179 x 179/193	209,00
1151	Systemblende	119 x 179/193	165,00
1624	Systemblende	89 x 179	139,00
1088	Abschluss	89 x 179/89	145,00
1735	Abschluss	89 x 179/89	125,00

Serie LETTLAND

aus imprägniertem Nadelholz, stabile Rahmen, 42 x 42 mm, Lamellen aus Fichtenholz, 8 x 92 mm, fein gerillt alle Verbindungen aus Edelstahl, Tore ohne Drücker, ohne Beschlagsatz

Art.-Nr.:	Element	B x H	€/Stk.
1029	Tor	98 x 179	199,00
1028	Tor	98 x 179	229,00
0057	Systemblende	179 x 179	67,90
0041	Systemblende	89 x 179	62,90
1096	Systemblende	179 x 179/190	109,00
0060	Systemblende	179 x 155/179	74,90
0163	Systemblende	41 x 178	37,95
0551	Gitterelement	59 x 178	43,90
0156	Abschluss	89 x 179/89	62,90
0052	Systemblende	179 x 89	62,90

Gitter in 119, 89 und 41 cm Breite und weitere Elemente auf Anfrage.



LETTLAND
aus imprägniertem Nadelholz, stabile Rahmen, 42 x 42 mm, Lamellen aus Fichtenholz, 8 x 92 mm, fein gerillt, alle Verbindungen aus Edelstahl, Tore ohne Drücker



GALANT, grau



TraumGarten



Achten Sie auf FSC-zertifizierte Produkte.

Massivzaunserie XL

Massivzaunserie XL

Rahmen: extrastark und stabil, 42 x 68 mm mit Drainagenut und Wasserablauföchern, Lamellen: 9 x 95 mm, glatt gehobelt, mit Rundkanten, kleinastig, überlappend angeordnet, Gitter: Leisten 10 x 30 mm, Maschen 100 x 100 mm, Rundbögen: in mehreren Schichten formstabil verleimt Verschraubung: Edelstahl

Art.-Nr.:	Element	B x H	€/Stk.
1199	Abschluss	89 x 134/89	99,90
1198	Abschluss	89 x 179/134	109,00
1175	Systemblende	179 x 179/193	149,00
1177	Systemblende	179 x 179/165	149,00
1176	Systemblende	119 x 179/193	129,00
1197	Systemblende	119 x 179	109,00
1196	Systemblende	179 x 179	119,00
1616	Systemblende	89 x 179	94,90
1736	Abschluss	89 x 179/89	94,90
1158	Abschluss	89 x 179/89	89,90
1614	Systemblende	89 x 179	79,90
1157	Systemblende	119 x 179	94,90
1619	Gitter	41 x 179	56,90
1156	Systemblende	179 x 179	99,90
1179	Gitter	60 x 179	67,90
1146	Systemblende	119 x 179/193	109,00
1620	Gitter	89 x 179	79,90
1145	Systemblende	179 x 179/193	119,00
1147*	Tor	98 x 179	229,00
1622*	Tor	98 x 179/194	259,00

* Für Tore ist weiteres Zubehör erforderlich.

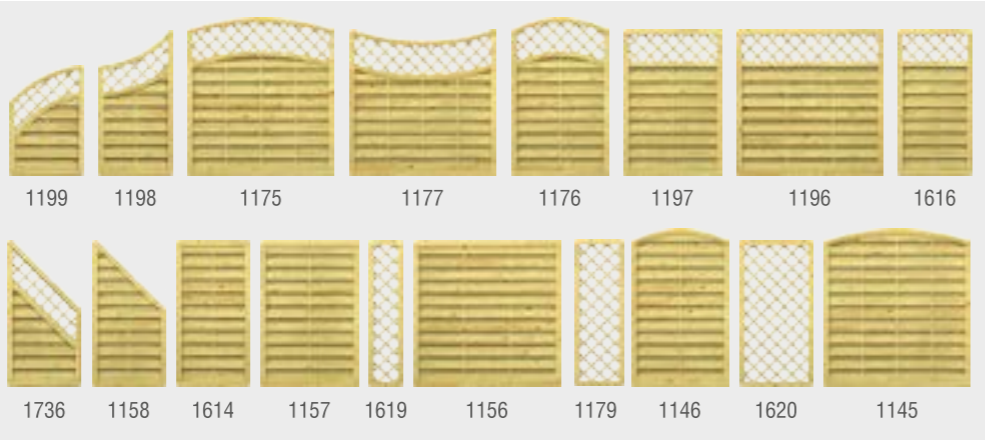

Die Massivzaunserie XL überzeugt besonders durch ihren breiten Rahmen, der im Vergleich zu herkömmlichen Dichtzäunen ca. 60 % stärker und damit stabiler ist. XL bietet viele Designmöglichkeiten – viele Elemente haben außerdem ein „eingebautes“ Rankgitter.

Massivzaunserie XL Stabile Tore

Besonders stabiler Torrahmen mit 42 x 88 mm. Die Tore sind mit Tiefenbohrung für die Aufnahme eines Einsteckschlusses vorbereitet.



Massivzaunserie XL Tor

Serie BAMBU

Material: Bambus, Nadelholz (kdi) Rahmen: 42 x 68 mm Füllung: Bambusstäbe Ø ca. 20 mm Verschraubung: Edelstahl

Kombinieren Sie BAMBU mit Gittern der Serie XL (identische Rahmen)

Art.-Nr.:	Element	B x H	€/Stk.
4113	Systemblende	89 x 179/89	115,00
4112	Systemblende	89 x 179	115,00
1179	Gitter (Serie XL)	60 x 179	67,90
4111	Systemblende	179 x 179	159,00
1620	Gitter (Serie XL)	89 x 179	79,90

Asiatische Ruhe und Flair für Garten und Terrasse

Mit BAMBU schaffen Sie eine einzigartige Stimmung und Urlaubsgefühle. BAMBU vereint stabile, europäische Nadelholzrahmen mit optisch ansprechenden asiatischen Bambusstäben. Die Bambusstäbe sind zusätzlich im Rahmen fixiert und bilden eine stabile, optisch ansprechende Einheit.



Zaunserie BAMBU



TraumGarten

NEO DESIGN, silberfarbene Metallpfosten, Designaufsatz

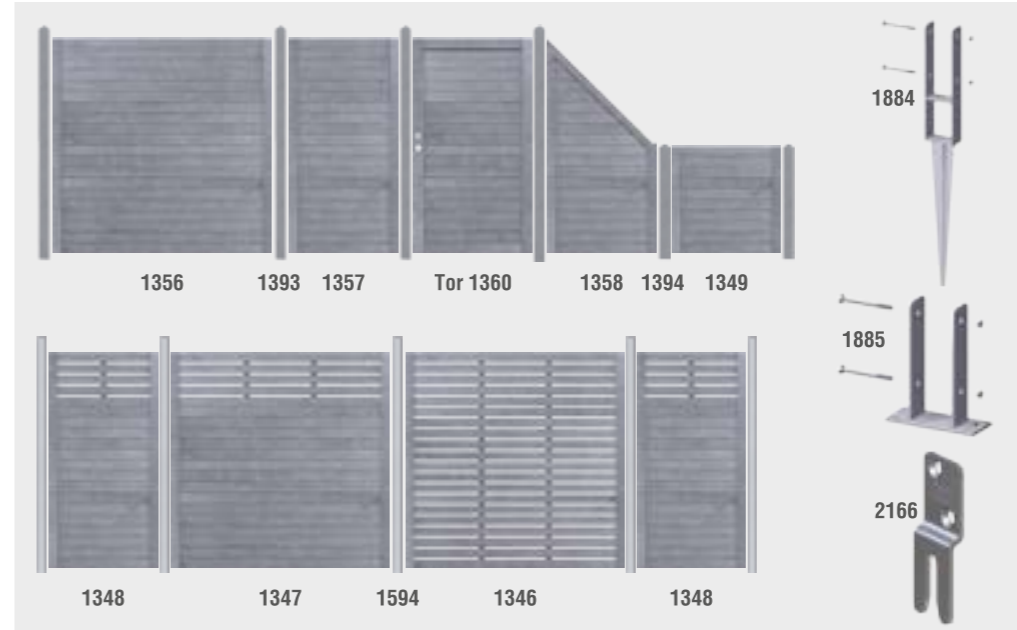

Sichtschutz NEO DESIGN

Eleganter Sichtschutz aus technisch getrocknetem, nordischem Nadelholz. NEO ist handwerklich hochwertig verarbeitet und in der Breite einkürzbar.

Rahmen: links und rechts 40 x 70 mm, Lamellen: 80 x 15 mm (im offenen Teil), 95 x 15 mm (im geschlossenen Teil) inkl. Nut und Feder.

Art.-Nr.:	Element	B x H	€/Stk.
1349	Systemblende	89 x 89	84,90
1358	Abschluss	89 x 179/89	125,00
1357	Systemblende	89 x 179	125,00
1356	Systemblende	179 x 179	185,00
1360	Tor, ohne Beschlag	98 x 179	185,00
1348	Systemblende, oben offen	89 x 179	125,00
1347	Systemblende, oben offen	179 x 179	185,00
1346	Systemblende, offen	179 x 179	175,00
1394	Holzpfosten	9 x 9 x 100	17,95
1393	Holzpfosten	9 x 9 x 200	28,95

Metallpfosten zum Aufschrauben, inkl. angeschweißter Bodenplatte

silber	anthrazit			
1593	1591	7 x 7 x 105	64,90	
1594	1592	7 x 7 x 195	89,90	

Metallpfosten für den Erdverbau

silber	anthrazit		
1585	1586	7 x 7 x 150	64,90
1589	1590	7 x 7 x 240	89,90
4405	4406	7 x 7 x 298	115,00

1885	Pfostenträger zum Aufschrauben		19,95
1884	Pfostenträger für den Erdverbau		25,95
1781	Designaufsatz Alu	4,2 x 180	30,95
2166	Edelstahl-Elementhalter, 6er-Set		19,95

1398	MS Polymer-Kleber, 310 ml		15,95
1397	KORANOL Lasur, grau, 2,5 L		49,95

Alle Maße in cm. Alle Preise in €.



SYSTEM RHOMBUS anthrazit kombiniert mit NEO DESIGN Systemblenden



- wetterfest
- pflegeleicht
- streichfrei

Kombination System WPC XL anthrazit mit Dekorprofilen und Designgittern PULS Edelstahl



- wetterfest
- pflegeleicht
- streichfrei

JUMBO WPC ALUMINIUM SAND

Zaunfeld-Set - System WPC CLASSIC						
	anthrazit	grau		sand	mandel	
1. 178 x 184 mm Leiste anthrazit	2143	2576	249,00	2175	2142	249,00
2. 178 x 184 mm Leiste silber	2233	2577	249,00	2234	2232	249,00
Anschlusselemente System WPC CLASSIC						
3. 89 x 183/93 mm Leiste silber/anthrazit	2820	2821	175,00	2823	2822	175,00
Zaunfeld-Set - System WPC XL						
	anthrazit	grau				
4. 178 x 184 mm Leiste anthrazit	2594	-	249,00			
5. 178 x 184 mm Leiste silber	-	2590	249,00			
Anschlusselemente System WPC XL						
6. 91 x 184/94 mm Leiste silber	-	2825	175,00			
91 x 184/94 mm Leiste anthrazit	2824	-	175,00			

System WPC CLASSIC
Zaunfeld-Sets bestehend aus 12 Einzelprofilen, 150 x 20 mm und Profil-Abschlussleisten (oben/unten) aus Aluminium. Die Profile haben zwei unterschiedliche Sichtseiten: Eine glatte Seite und eine Seite mit Längsnut. Durch die individuelle Anordnung der Profile im Zaunfeld ergeben sich optisch reizvolle Varianten.

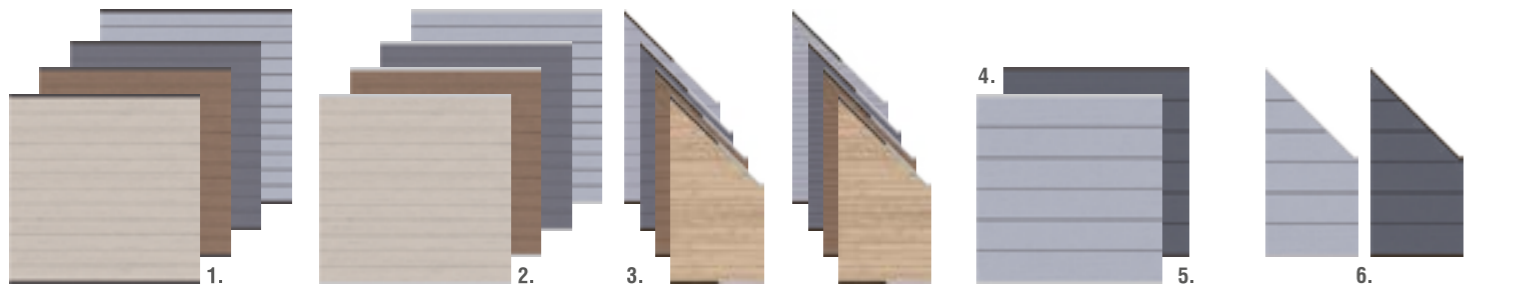

Einzel- und Doppeltore sowie Doppeltore mit E-Antrieb auf Maß erhältlich. Elemente bauseitig auf Wunschmaß kürzbar.

Kombination System WPC Classic sand Elemente mit Dekorprofilen - LINEA

System WPC XL
Zaunfeld-Sets bestehend aus 6 Einzelprofilen (300 x 20 mm, beidseitig glatt) und Profil-Abschlussleisten (oben/unten) aus Aluminium. Die XL Profile sind doppelt so hoch wie die „CLASSIC“ WPC Profile.



Das Einzelprofil ermöglicht individuelle Zaunfelder in Ihrer SYSTEM WPC Anlage. Die Zaunfeld-Wunschhöhe wird durch die Anzahl der übereinander gesetzten WPC-Profile erreicht. In der Breite lassen sich die Profile mit Holzwerkzeugen einfach kürzen.

Materialhinweis: WPC basiert auf den Rohmaterialien Naturfaser und Kunststoff und hat deren natürliche Eigenschaften. Es kann sich bei Temperaturschwankungen, Staunässe und unregelmäßiger Bewitterung je nach Stärke verziehen, Wasserflecken bekommen und altern. Vorteil des Einsatzes von WPC im Vergleich zu Holz: Leichte Pflege, da nicht gestrichen werden muss. Nach etwa einem Jahr Bewitterung wird der gewünschte gleichmäßigere Zielfarbtönen erreicht (ca. 10-15% heller als nach Herstellung).

Sichtschutz JUMBO WPC
JUMBO WPC Zaunelemente vereinen Tradition, Eleganz und Technologie auf höchstem Niveau. Das Grundmaterial ist eine Mischung aus Naturfaser und Kunststoff, das zu sehr stabilen u. verwitterungsfreien Zaunelementen konstruiert wird. Wählen Sie zwischen den Farben anthrazit, braun, grau und sand Ihren Favoriten. Die Pfosten sind mit einem verzinkten Metallkern ausgestattet. Edelstahlverschraubte Lamellen und hochwertiges Befestigungszubehör garantieren ein langes und pflegeleichtes Zaunleben.

Zaunelemente	braun	grau	anthrazit	
74 x 179 auf 90*	1292	2212	2087	149,00
179 x 179	1290	2210	2086	179,00
95 x 179	1291	2211	2125	139,00
Zaunpfosten				
8,4 x 8,4 x 100	1294	2214	2094	38,95
8,4 x 8,4 x 200	1293	2215	2092	64,90
Tor**				
98 x 179	1287	2213	2088	569,00

Zaunelemente RAJA WPC	anthrazit	braun	
149 x 85 Zaunelement	2105	2628	129,00
101 x 85 Tor	2111	2629	169,00

Metallpfosten	silber	anthrazit	
1. zum Aufschrauben, Bodenplatte (80 x 160 mm)			
7 x 7 x 105	1593	1591	64,90
7 x 7 x 195	1594	1592	89,90
2. zum Erdverbau			
7 x 7 x 150	1585	1586	64,90
7 x 7 x 240	1589	1590	89,90
7 x 7 x 298	4405	4406	115,00

3. Spezial Elementhalter
6er-Set 725 **19,95**
8er-Set Edelstahl 2096 **22,95**
Zaunbefestigung mit stabilen Elementhaltern inkl. Spezialschrauben. Vorbohren nicht vergessen.

Alle Maße in cm. *Der Lamellenverlauf von Vorder-/Rückseite ist konstruktionsbedingt unterschiedlich und nicht symmetrisch. ** inkl. Schloss und Beschlag

Sichtschutz JUMBO WPC Alu-Design
Streichfreier Sichtschutz im klassischen Lamellen design. Die farbigen Kunststoff-Anteile im WPC-Gemisch ergeben in Kombination mit den Naturfasern Farbnuancen, die die Zaun-Elemente lebendiger erscheinen lassen als reine Kunststoff-Zäune. Querleisten aus Aluminium geben der Serie einen besonders eleganten Ausdruck.

Zaunelemente	sand/alu		Zaunelemente	anthrazit/alu	anthrazit/anthrazit		Zaunelemente	grau/grau	
1. 74 x 179 auf 90*	2016	169,00	1. 74 x 179 auf 90*	2079	2882	169,00	1. 74 x 179 auf 90*	2886	169,00
2. 179 x 179	2015	219,00	2. 179 x 179	2078	2880	219,00	2. 179 x 179	2884	219,00
3. 95 x 179	2017	149,00	3. 95 x 179	2127	2881	149,00	3. 95 x 179	2885	149,00
Tor			Tor				Tor		
4. 98 x 179	2497	569,00	4. 98 x 179	2567	2088	569,00	4. 98 x 179	2213	569,00



DREAMDECK PRESTIGE TERRA-BRAUN

DreamDeck Prestige

Die neuen Terrassendielen mit elegantem Design, wie für die Ewigkeit gemacht: Geringere Ausbleichung, geringerer Pflegeaufwand und fleckenunempfindlich. Kratzfester als vergleichbare Materialien.

Composit-Vollprofil: 23 x 195 mm einseitig nutzbare Holz-Reliefmaserung; sehr rutschfest;

Längen: 3000, 4000 und 5000 mm, Farben: Terra-Braun, Kalk-Grau und Basalt-Grau.

Länge in mm	3000	4000	5000
Terra-Braun	2985	2986	2987
€/Stk.	74,97	99,96	124,95

Kalk-Grau	2988	2989	2990
€/Stk.	74,97	99,96	124,95

Basalt-Grau	2991	2992	2993
€/Stk.	74,97	99,96	124,95

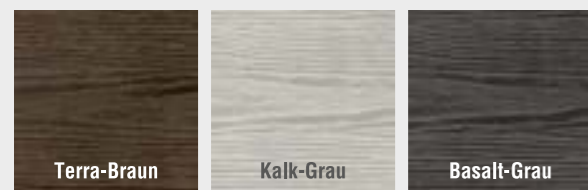

Die **Aluminium-Unterkonstruktion** ist extrem haltbar und verwindungsstabil. Die Elemente sind schwarz beschichtet, um störende „Blitzer“ zwischen den Dielen zu vermeiden. Die UK „hoch“ (40 x 40 mm) kann mit Hilfe der Verbinders zu einem verzugsarmen Rahmen montiert werden. Fixieren Sie die UK mit den Bodenklammern am Untergrund.



Zur Befestigung der Dielen wählen Sie für die Alu-UK den **Startclip** und die **Edelstahlclips** oder alternativ zu diesen beiden, den **Systemclip EASY** zur Ruckzuck-Verlegung (nicht für UK Basic Alu verwendbar!).



Gummipads nutzen Sie unter der UK als rutschfeste Unterlagen, für zusätzlichen Wasserablauf und zur Hinterlüftung.

ALU UK	Art.-Nr.	€/Stk.
40 x 20 x 2000 mm, flach	2228	19,98
40 x 20 x 3000 mm, flach	2136	29,97
40 x 40 x 2000 mm, hoch	2226	29,98
40 x 40 x 4000 mm, hoch	2227	59,96

Bodenklammer, 20er-Set	4709	54,90
Betonschrauben, 40er-Set	4710	19,95
ALU UK Verbinders, 10er-Set	2068	24,95

Startclips	Art.-Nr.	€/Stk.
Edelstahl, für alle UK Varianten		
25er-Set	2083	30,95

Edelstahlclips	Art.-Nr.	€/Stk.
für alle UK Varianten		
50er-Set	2109	34,95
250er-Eimer	2297	175,00

Systemclip EASY	Art.-Nr.	€/Stk.
Edelstahl, nur für Alu-UK (mit Führungsnut)		
50er-Set	2229	37,95
250er-Eimer	2487	189,00

Gummipads	Art.-Nr.	€/Stk.
60 x 90 x 8 mm, 24er-Set	2201	8,99
60 x 90 x 20 mm, 10er-Set	2202	9,99

Terrassenlager	Art.-Nr.	€/Set
PRO S inkl. Click-Adapter, 10er-Set	2979	49,90
PRO M inkl. Click-Adapter, 10er-Set	2980	69,90
PRO XL inkl. Click-Adapter, 10er-Set	2981	79,90
Betonschrauben, 6 x 40 mm, 40er-Set	4710	19,95

Erweiterungsring	Art.-Nr.	€/Set
Ergänzung zu den Terrassenlagern		
Höhe plus 40 mm, 10er-Set	2982	19,95
Höhe plus 100 mm, 10er-Set	2983	39,95

Dachschutz- und Drainage-Lösungen		
Dachschutzkork	Art.-Nr.	€/Set
200 x 200 x 3 mm, 10er-Set	2984	34,95
Drainage aus Aluminium	Art.-Nr.	€/Stk.
Rost, 21 x 140 x 2000 mm	2295	79,90
Rinne, 20 x 144 x 2000 mm	2296	54,90

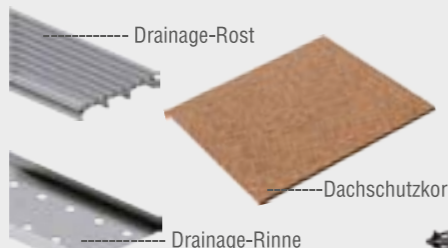

Den **Dachschutzkork** nutzen Sie unter den Terrassenlagern, um die Dachfolie zu schützen. Den **Drainagerost** verlegen Sie zwischen Hauswand und Dielenfläche; das Regenwasser wird dadurch optimal weggeführt. Die **Drainagerinne** ist die ideale Ergänzung zum Drainagerost und leitet das Wasser zu einem Abfluss ab.



SYSTEM BOARD XL individuelle Kombination titangrau, schiefer und rot

SYSTEM BOARD Elemente

Bieten minimalistischen, absolut blickdichten Sichtschutz mit den hervorragenden Materialeigenschaften von ACP, einem Aluminium-Verbundwerkstoff (Corten-Stahl für die Rost-Varianten). Die Platten haben ein geringes Gewicht und hohe Stabilität. Die Oberflächen sind widerstandsfähig und leicht zu reinigen.

	ohne Slot	titangrau	schiefer	ab €/Stk.	rot	marmor	ab €/Stk.	rost	ab €/Stk.
120 x 180 cm	2720	2726	229,00	2732	2760	299,00	-	-	-
90 x 180 cm	2721	2727	169,00	2733	2761	249,00	2766	329,00	
90 x 180/90 cm	2722	2728	189,00	2734	2762	259,00	2767/2770	329,00	
90 x 90 cm	2723	2729	115,00	2735	2763	129,00	2768	175,00	
	mit Slot								
120 x 180 cm	2724	2730	319,00	2736	2764	359,00	-	-	
90 x 180 cm	2725	2731	259,00	2737	2765	299,00	-	-	

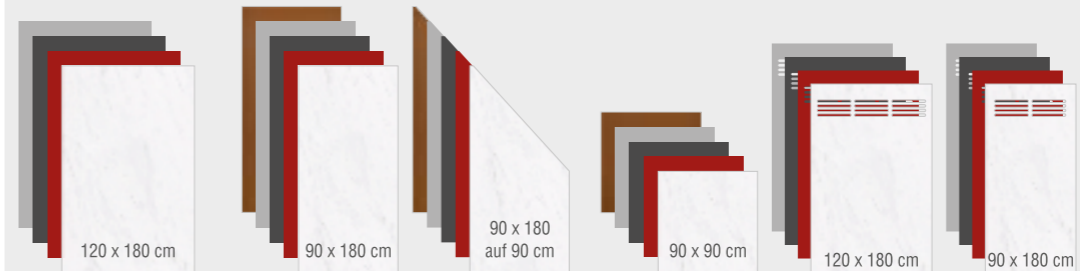

SYSTEM BOARD XL Elemente

Zaunfeld-Sets bestehend aus 4 Einzelprofilen und 3 Übergangleisten. Profile bestehen aus Aluminium-Verbundplatten (ACP) und Ausführung Rost in walzblanker Stahloberfläche (Corten-Stahl). Bitte beachten: Durch Witterungseinflüsse lösen sich Rostpartikel von der Oberfläche und lagern sich deutlich sichtbar am Boden ab. Leisten aus Aluminium. Befestigung am SYSTEM-Klemmpfosten. Maß: 178 x 180 cm

titangrau	2801		
schiefer	2800		
rot	2802		
marmor	2803		
ab €/Stk.	499,00		
rost	2804		
ab €/Stk.	629,00		
Individuell	2805		
ab €/Stk.	569,00		

Einzel- und Doppeltore sowie Doppeltore mit E-Antrieb auf Maß erhältlich.

Pfosten und Zubehör		silber	anthrazit	ab €/Stk.
Klemmpfosten	7,7 x 7,4-8,4 x 105 cm	2312	2340	84,90
Klemmpfosten	7,7 x 7,4-8,4 x 192,5 cm	2313	2341	119,00
Eck-Klemmpfosten	6,6 x 6,6 x 192,5 cm	2315	2342	179,00
Träger SYSTEM	zum Aufschrauben	-	2316	29,95
Träger SYSTEM	zum Einbetonieren	-	2314	29,95

Wenn die Zaunanlage nicht über Eck oder an der Wand befestigt wird und frei zugänglichem Sturm ausgesetzt ist, immer zusätzlich den Windanker einplanen.

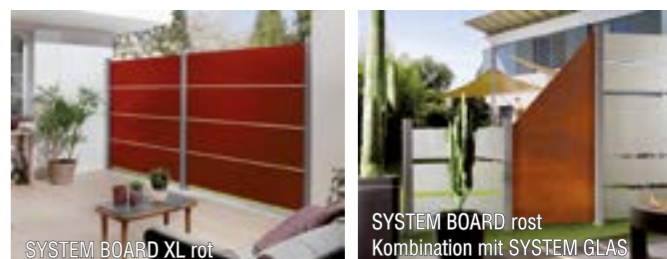

SYSTEM BOARD rost Kombination mit SYSTEM GLAS

WINDANKER PLUS UND STURMANKER

Material: Stahl, verzinkt und pulverbeschichtet, inkl. Schlossschrauben und -mutter, Bodenbefestigung bitte separat besorgen, für alle Pfosten-Typen geeignet.

1. Windanker Plus			
47 x 30 x 5 cm			
Anthrazit	2897		31,95
Silber	2896		31,95
Weiß	2893		31,95



2. Sturmanker			
117 x 55 x 5 cm			
Anthrazit	2899		46,90
Silber	2898		46,90
Weiß	2894		46,90





SYSTEM BOARD KERAMIK XL Eiche Verwendung der Einzelprofile mit Kombination SYSTEM Glas Matt

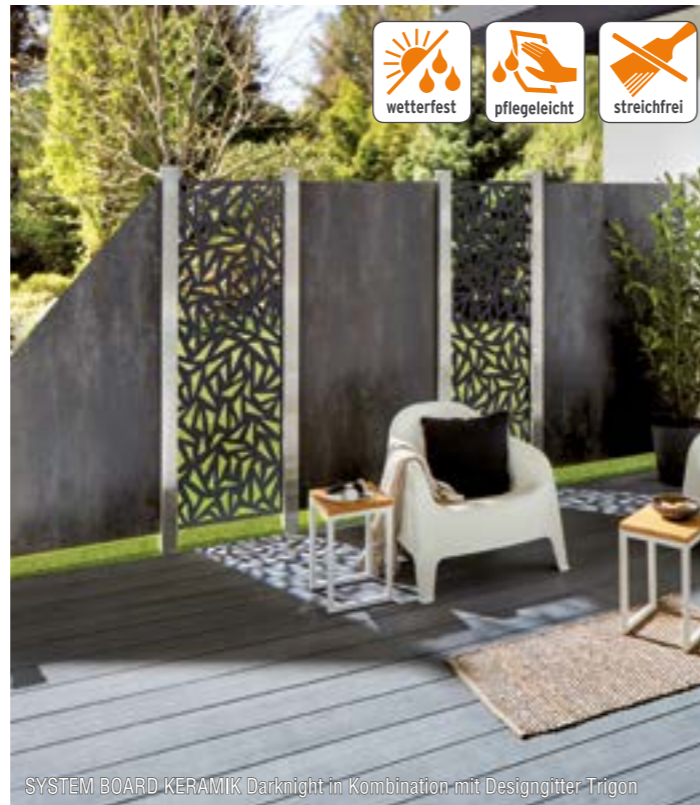

SYSTEM BOARD KERAMIK Darknight in Kombination mit Designgitter-Trigon



SYSTEM BOARD KERAMIK & SYSTEM BOARD KERAMIK XL
Zaunfeld-Sets bestehend aus drei 6 mm starken, hochwertigen, wetterfesten Keramikplatten in Holz- und Steinoptik. Gummidichtungen für die Montage am System Klemmpfosten gehören mit zum Lieferumfang. Verunreinigungen lassen sich mit haushaltsüblichen Reinigungsmitteln entfernen. Neben den Sets erhalten Sie KERAMIK XL auch als Einzelprofil für individuelle Lösungen.

		Eiche	Darknight	Zement	ab €/Stk.
1	Zaunfeld 180 x 180 cm	2931	2930	2932	1049,00
2	Einzelprofil 180 x 60 cm	2935	2934	2936	369,00

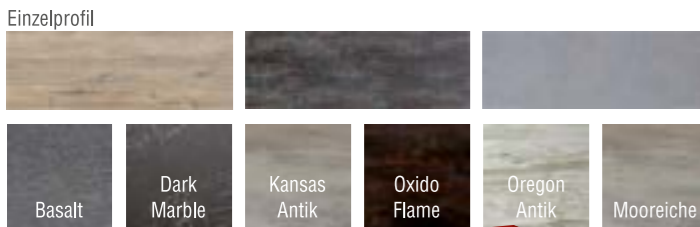
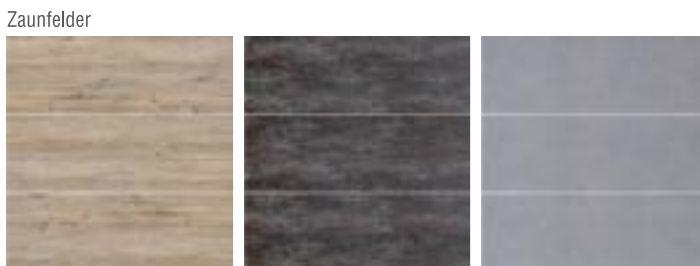

SYSTEM BOARD KERAMIK XL Eiche kombiniert mit SYSTEM GLAS klar

		Eiche	Darknight	Zement	ab €/Stk.
1	90 x 90 cm	2921	2913	2917	289,00
2	90 x 180/90 cm	2920	2912	2916	519,00
3	90 x 180 cm	2919	2911	2915	519,00
4	120 x 180 cm	2918	2910	2914	519,00

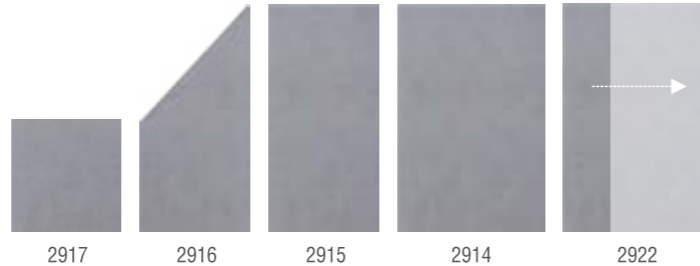
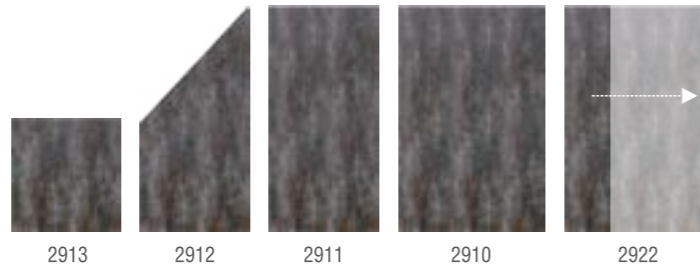

SYSTEM BOARD KERAMIK in Eiche, Klemmpfosten mit eleganter Edelstahl-Ummantelung



LONGLIFE CARA XL weiß



Tor inkl. Beschlagsatz aus Edelstahl und Einsteckschloss.

Neu! Tore von Cara XL und Cleo jetzt auch mit Elektro-Antrieb erhältlich.

LONGLIFE CARA: Systemhöhe 70 cm, der bewährte Klassiker, die stabilen Tore eignen sich auch gut als freistehende Toranlagen in Kombination mit Hecken, Sträuchern etc.

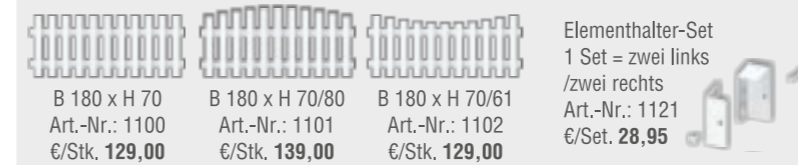

Einzel- und Doppeltore: Passende Beschläge halten wir für Sie bereit.

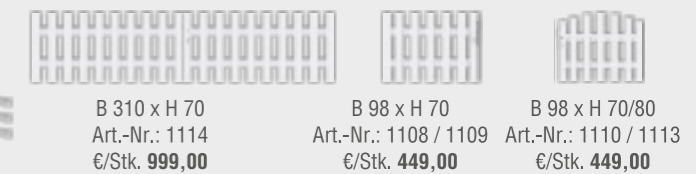

LONGLIFE CARA XL: Der beliebte Vorgartenzaun in der 90er Höhe. NEU - Einzel- und Doppeltore mit Metallrahmen.

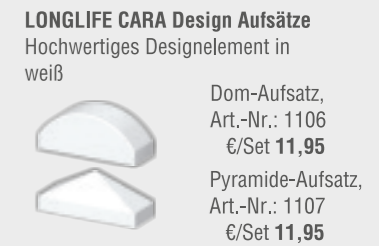
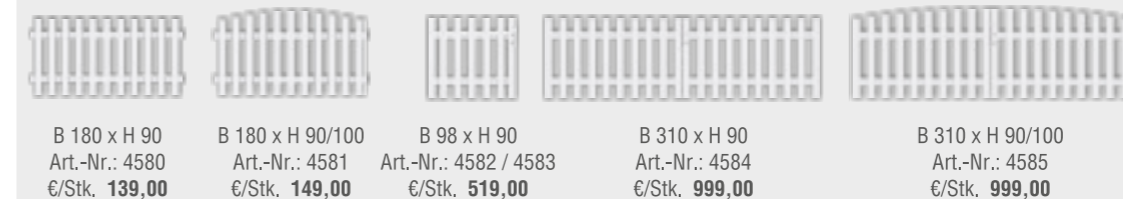

LONGLIFE CLEO: Systemhöhe 85 cm, geradliniges Design und hohe Stabilität, Profile: 28,5 x 82,5 mm, Holme: 40 x 50 mm, mit Aufsatzleiste, wählen Sie zwischen den Farben weiß, grau und braun



Als rechts-/linksanschlagend sowie mit passendem Zubehör, wie Elementhalter, Pfosten, Pfostenkappen und Bodenbefestigungen bei uns erhältlich.

KOMBINATIONSGITTER
Kombinieren Sie NOVO, ROMO und RIVA und mit Gittern. B 60 x H 180 cm

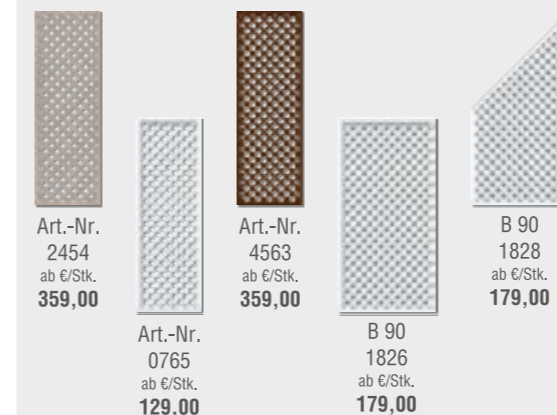

LONGLIFE CLEO



SYSTEM GLAS matt kombiniert mit SYSTEM RHOMBUS Lärche

- wetterfest
- pflegeleicht
- streichfrei
- kürzbar

SYSTEM RHOMBUS Sichtschutz*

Die Zaunfeld-Sets bestehen aus 30 bzw. 15 (bei Vorgarten-Zaunelementen) Aluminium-Profilen inklusive Profilhaltern. Die farblich beschichteten und zusätzlich ausgeschäumten Profile weisen im Vergleich zu Echtholzprofilen eine höhere Stabilität auf und können sich kaum verziehen. RHOMBUS erlaubt eine leichte Einsicht, bietet dennoch ausreichenden Sichtschutz. RHOMBUS ist in Höhe/Breite variabel. Die Höhe variieren Sie durch die Profilanzahl, die Breite durch bauseitiges Ablängen. Profile: 60 x 20 mm, Materialstärke: 0,5 mm.

Art.-Nr.:	Element		B x H	€/Stk.
2645	SYSTEM Rhombus	silber	180 x 180 cm	349,00
2646	SYSTEM Rhombus	silber	60 x 180 cm	129,00
2647	SYSTEM Rhombus	anthrazit	180 x 180 cm	349,00
2648	SYSTEM Rhombus	anthrazit	60 x 180 cm	129,00
2951	SYSTEM Rhombus	weiß	180 x 180 cm	349,00
2952	SYSTEM Rhombus	weiß	60 x 180 cm	129,00
2946	SYSTEM Rhombus	Lärche	180 x 180 cm	399,00
2947	SYSTEM Rhombus	Lärche	60 x 180 cm	139,00
2955	SYSTEM Rhombus	Vintage Oak	180 x 180 cm	399,00
2956	SYSTEM Rhombus	Vintage Oak	60 x 180 cm	139,00
2937	SYSTEM Rhombus	Bambus	180 x 180 cm	399,00
2938	SYSTEM Rhombus	Bambus	60 x 180 cm	139,00
2685	SYSTEM Rhombus	silber	180 x 90 cm	189,00
2686	SYSTEM Rhombus	anthrazit	180 x 90 cm	189,00
2687	SYSTEM Rhombus	Lärche	180 x 90 cm	219,00
2939	SYSTEM Rhombus	Bambus	180 x 90 cm	219,00
2953	SYSTEM Rhombus	weiß	180 x 90 cm	189,00
2957	SYSTEM Rhombus	Vintage Oak	180 x 90 cm	219,00



*SYSTEM Elemente können untereinander kombiniert werden. Einzel- und Doppeltore sowie Doppeltore mit E-Antrieb auf Maß erhältlich. Elemente bauseitig auf Wunschmaß kürzbar.



SYSTEM RHOMBUS Vintage Oak



SYSTEM RHOMBUS anthrazit



Die Tore besitzen zur Stabilität auf einer Seite eine Diagonalleiste in Rahmenfarbe.

- pflegeleicht
- streichfrei

DESIGN WPC ALU SAND

WINDANKER PLUS & STURMANKER

Material: Stahl, verzinkt und pulverbeschichtet, inkl. Schlossschrauben und -mutter, Bodenbefestigung bitte separat besorgen, für alle Pfosten-Typen geeignet.

	Anthrazit	Silber	Weiß
1. Windanker Plus 47 x 30 x 5 cm	31,95 2897	31,95 2896	31,95 2893
2. Sturmanker 117 x 55 x 5 cm	46,90 2899	46,90 2898	46,90 2894

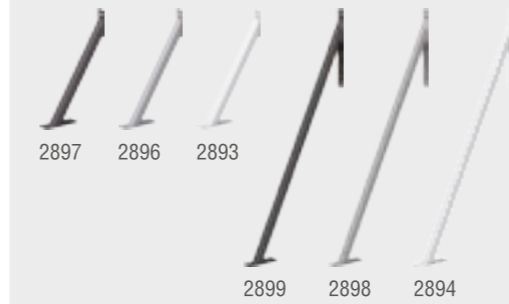

Sichtschutz DESIGN WPC ALU

DESIGN WPC ALU bietet modernes, geradliniges Design kombiniert mit pflegeleichten und wetterfesten Materialien. Die blickdichten DESIGN WPC ALU Elemente aus 20 x 295 mm starken Nut und Feder Profilen sind in einen markanten Aluminium Rahmen eingefasst. Das Grundmaterial WPC ist eine Mischung aus Kunststoff und Naturfasern.

Der Kunststoffanteil sorgt für den pflegeleichten und langlebigen Außeneinsatz.

Die natürlichen Bestandteile des WPC unterliegen Farbschwankungen und ergeben eine harmonische optische Erscheinung.

Sichtschutzelement	Art.-Nr.:	€/Stk.
180 x 180 sand	2440	349,00
180 x 180 anthrazit	2220	319,00
90 x 180 sand	2441	249,00
90 x 180 anthrazit	2221	239,00
Abschluss 90 x 180/90 sand	2446	259,00
Abschluss 90 x 180/90 anthrazit	2135	249,00
Edelstahl Elementhalter, 6er-Set	2166	19,95
Tor mit Schloss 98 x 180, DIN links/rechts verwendbar sand	2442	619,00
Tor mit Schloss 98 x 180, DIN links/rechts verwendbar anthrazit	2271	619,00

DESIGN WPC ALU



Elemente, Einzel- und Doppeltore sowie Doppeltore mit E-Antrieb auf Maß erhältlich.





- weiß
- nussbaum
- polareiche

- wetterfest
- streichfrei
- pflegeleicht

LONGLIFE RIVA, weiß

LONGLIFE RIVA
absolut blickdicht, starke Profile: 24,5 mm, starker Rahmen: 68 x 48 mm
Farben: weiß, nussbaum und polareiche
auch in **Breite und Höhe auf Maß** lieferbar (min. 40, max. 179 cm)

LONGLIFE Zubehör
Zu allen Serien ist entsprechendes Zubehör erhältlich, wie:
Pfosten, Pfostenkappen, Elementhalter, Bodenbefestigung und Beschläge

ohne Gitter		weiß		nussbaum		polareiche	
	Maße	Art.-Nr.	€/Stk.	Art.-Nr.	€/Stk.	Art.-Nr.	€/Stk.
1.	180 x 180	1804	349,00	4560	599,00	2447	599,00
2.	90 x 180	1805	259,00	4561	479,00	2448	479,00
3.	90 x 180/90	1806	259,00	4562	479,00	2449	479,00
4.	Tor* 180 x 180	1807	729,00	4559	829,00	2453	829,00

mit Gitter		weiß		nussbaum		polareiche	
	Maße	Art.-Nr.	€/Stk.	Art.-Nr.	€/Stk.	Art.-Nr.	€/Stk.
5.	180 x 180	1818	439,00	4564	699,00	2450	699,00
6.	90 x 180	1819	359,00	4565	579,00	2451	579,00
7.	90 x 180/90	1820	359,00	4566	579,00	2452	579,00

* Tore inkl. Beschlagsatz und Einsteckchloss

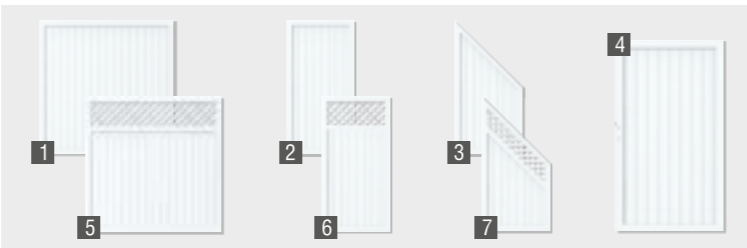

Pfosten 8x8 cm

zum Einbetonieren				zum Aufschrauben			
Weiß:	L: 240	0771	69,90	L: 195	0770	59,90	
Silber:	L: 240	2457	199,90	L: 195	2456	109,00	
Braun:	L: 240	4570	199,90	L: 195	4569	109,00	

Torpfosten, 2er-Sets für RIVA / ROMO

zum Einbetonieren				zum Aufschrauben			
Weiß:	L: 255	0728	349,00	L: 195	0609	399,00	
Silber:	L: 255	2099	349,00	L: 195	0606	399,00	
Braun:	L: 255	0716	349,00	L: 195	0599	399,00	

LONGLIFE ROMO
im klassischen Dichtzaun-Design

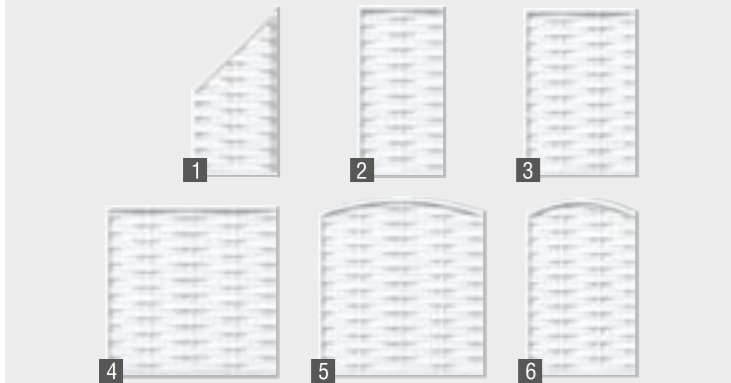

	Maße	Art.-Nr.	€/Stk.		Maße	Art.-Nr.	€/Stk.
1.	90 x 180/90	1123	249,00	4.	180 x 180	0756	249,00
2.	90 x 180	0758	199,00	5.	180 x 180 (196)	0750	299,00
3.	120 x 180	0757	239,00	6.	120 x 180 (196)	0751	279,00



LONGLIFE ROMO

Alle Maße in cm.



GIGA-Turm mit Dach, mit Kletter- und Schaukelbauten

WINNETOO
Das große Abenteuerland

- einzigartiges, modulares Baukasten-System,
- sicheres TÜV-geprüftes Spielsystem, über viele Jahre noch erweiter- und ausbaubar
- aus solidem Material, alle Bauteile vorgefertigt, nur stecken und schrauben!
- ein System, in dem du deine Anlage schon vor deinem Besuch bei uns detaillieren planen kannst

Winnetoo GIGA-Turm

- GIGA-Turm**
203 x 203 cm, inkl. Leiter, Höhe: 290 cm (mit Dach ca. 364 cm) Art.-Nr.: 1737 €/Stk. **499,00**
- GIGA-Dach mit Plane**
Bausatz, inkl. Holzgerüst, Dach: PE-Gewebe, blau Art.-Nr.: 1738 €/Stk. **179,00**
- Holzdach für den GIGA-Turm**
Bausatz, massiv, aus 16 mm starker Profilholzschalung (zu belegen mit Schindeln Ihrer Wahl, Bedarf: 8 m²) Art.-Nr.: 1765 €/Stk. **339,00**
- GIGA Pull-Dach Holz**
Bausatz, massiv, Höhe: 35 cm, Dachfläche: 5 m² Art.-Nr.: 4199 €/Stk. **319,00**



Winnetoo Spielturm
Spielturm, 113 x 113 cm, Höhe: 350 cm, inkl. Leiter und Dach aus PE-Gewebe

Art.-Nr.: 1652
€/Stk. **319,00**

Das WINNETOO-System ist TÜV-geprüft und sicher!



Spielturm mit pflegeleichten, farbigen Elementen für Wände, Dach und Kletterbauten

Plane deine eigene Spielanlage nach Wunsch
Um dir die Planung zu erleichtern, haben wir im 3D-Online-Planer schon einige WINNETOO-Anlagen vorkonfektioniert.

FIREMAN
519 x 290 cm
Art.-Nr.: 5003
€/Stk. **1.299,00**



So geht die leichte Planung:
In 3D im Online-Planer Ruck, zuck und per Drag & Drop planen Sie direkt im Web-Browser Ihre Spielanlage oder sogar den ganzen Spielgarten mit Sandkasten, Reck & Co.! Schritt für Schritt „bauen“ Sie virtuell Ihr Kinderparadies und vergessen Sie kein Bauteil: Selbst Schrauben, Bodenanker und die Fallschuttmatten planen Sie gleich mit!



Und ob es zu Ihrem Garten passt sehen Sie sofort, denn sowohl die Anlagenmaße als auch die Sicherheitsabstände können angezeigt werden! Selbstverständlich ist die Benutzung des ONLINE-Planers gratis und ohne Anmeldung und Verpflichtung möglich.

**„WOW – EIN RIESEN-DING!“
JETZT 3D ONLINE PLANEN!**

Viel Spaß!



klettern



hängeln



Tore schießen

WINNETOO Klettertor

Sandkasten MORITZ**

1. Sandkasten
mit Sonnendach, Bausatz inkl. Schrauben und Aufbauanleitung, Dach PE-Folie, blau, Sandbedarf 2/3 voll: ca. 0,27 m³, B 134 x T 134 x H 162 cm
Art.-Nr.: 0813 €/Stk. **125,00**

2. Kombi-Set
3 in 1: Sitzbank, Spieltisch und Sandkastenabdeckung, 5-teilig, montiert, B 134 x T 134 cm, Stärke: 16 mm
Art.-Nr.: 1628 €/Stk. **47,90**

3. Sitzcke
bis zu vier Sitzcken montierbar, bei Verwendung des Kombi-Sets können keine Sitzcken montiert werden, B 72 x T 28 cm
Art.-Nr.: 1021 €/Stk. **8,99**

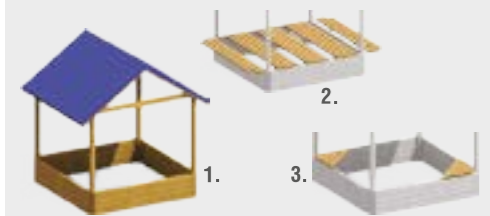

Sandkasten BEO 6-eckig
Lärche, Steckbausatz inkl. Schrauben u. Aufbauanleitung, Sitzflächen 87 x 14 cm, Brettstärke 20 mm, Sandbedarf 2/3 voll: ca. 0,3 m³, Ø 174 x H 30 cm
Art.-Nr.: 1249 €/Stk. **129,00**



Sandkasten BEO

**Holzprodukte aus kesseldruckimprägniertem Nadelholz

WINNETOO Klettertor
Europäische Lärche, 240 x 52 cm, H: 209 cm, Wangen: 58 x 88 mm, Leitergestell, Hangelgestell, Kletterwand mit fünf Klettersteinen, Tornetz, ohne Bodenbefestigung
Art.-Nr.: 1245 €/Stk. **319,00**

Sandkasten INGAR 6-eckig**
Steckbausatz inkl. Schrauben & Aufbauanleitung, Sitzflächen 98 x 14 cm, Sandbedarf 2/3 voll: ca. 0,33 m³, Ø 192 x H 31 cm
Art.-Nr.: 0419 €/Stk. **84,90**

Abdeckplane (auch für Sandkasten BEO geeignet) PE-Folie, blau, mit Gummizug
Art.-Nr.: 0418 €/Stk. **21,95**



Sandkasten BEO 4-Eck-Maxi
Bausatz inkl. Schrauben und Aufbauanleitung, Maße: 200 x 200 cm, Höhe: 31 cm, Profile: 22 mm, massive Sitzbretter 14 x 194 cm, aus europ. Lärchenholz, Sandbedarf 2/3 voll: ca. 1080 kg
Art.-Nr.: 2700 €/Stk. **259,00**

Abdeckung für Sandkasten BEO Maxi
aus europ. Lärchenholz, Brettstärke: 18 mm
Art.-Nr.: 2701 €/Stk. **129,00**

4. WINNETOO Jugend-Picknicktisch
europ. Lärche, Bausatz inkl. Schrauben und Aufbauanleitung, hohe Standfestigkeit durch schräg zueinander stehende Tischbeine, B 119 x T 115 x H 61 cm
Art.-Nr.: 1248 €/Stk. **115,00**

5. WINNETOO Kinder-Picknicktisch
wie 4, B 89 x T 89 x H 50 cm
Art.-Nr.: 1247 €/Stk. **64,90**



Sandkasten INGAR



Sandkasten BEO Maxi

Spielreck WINNETOO
Lärche, 2er-Set, inkl. Schrauben und Aufbauanleitung, Reckstangen verzinkter Stahl, lackiert, Pfosten 88 x 88 mm, mit Nut zur Aufnahme der Stangen, ohne Bodenbefestigung, B 203 x H 155 x cm
Art.-Nr.: 1246 €/Stk. **129,00**



Spielreck WINNETOO



Bayreuth

Weitere Modelle und Zubehör finden Sie im aktuellen Katalog!

Doppel-Carport Bayreuth 1
Maße ca. 604 x 510 cm, mit dreiseitiger Massivholz-Blende, Pfosten 11,5 x 11,5 x 210 cm, Classic Kiefer KDI, Höhe 241 cm, Einfahrtshöhe ca. 210 cm, Einfahrtsbreite ca. 528 cm, Bedachung mit Stahltrapezplatten, Windlastzone 2, Schneelast: 85 kg/m², ohne Pfostenanker/Entwässerungsmaterial €/Stk. **1.899,99**

Einzel-Carport Bergheim
Maße ca. 340 x 510 cm, mit dreiseitiger Massivholzblende Pfosten 11,5 x 11,5 x 210 cm, Classic Kiefer KDI, Höhe 233 cm, Einfahrtshöhe ca. 210 cm, Einfahrtsbreite ca. 272 cm, Bedachung mit Stahltrapezplatten, Windlastzone 2, Schneelast: 125 kg/m², ohne Pfostenanker/Entwässerungsmaterial €/Stk. **1099,99**

Haus Luna
Maße ca. 228 x 228 cm, Blockbohlenhaus mit Massivholz-Pultdach (N+F-Bretter, ca. 18 mm), Firsthöhe ca. 233 cm, Fußboden massiv mit impräg. Unterkonstruktion, Tür 180 cm breit inkl. PZ-Schloss, inkl. Dachpappe zur Ersteindeckung
28 mm BB mit Fußboden €/Stk. **2.599,99**
45 mm BB mit Fußboden €/Stk. **3.399,99**

Adendorf
Maße ca. 350 x 250 cm, 28 mm Wandstärke (Nut und Feder), vorgefertigter Bausatz aus naturbelassenen nordischem Nadelholz, gehobelt, gefast (bauseit. Endbehandlung erforderlich), mit ca. 16 mm Massivholzdach, 2 x Fenster 66 x 196 cm, 1 x Tür ca. 182 x 200 cm mit Einfach-Echtglas, ohne Dachpappe und Fußboden geliefert €/Stk. **2.599,99**

Haus Engvik
Maße ca. 400 x 300 cm, 44 mm Wandstärke (Nut und Feder), Satteldach mit ca. 15° Dachneigung, 4 x freistehende Lichtbänder, 1x Fenster ca. 57,1 x 195,6 cm, 1x Doppeltür ca. 141,6 x 205 cm, ohne Fußboden/Dachpappe €/Stk. **3.699,99**
Fußboden optional €/Stk. **549,99**

Haus Valen mit Unterstand
Maße ca. 577 x 277 cm, aus 28 mm starken naturbelassenen Fichte-Bohlen mit Nut- und Feder, 1 x Doppeltür 141,6 x 205 cm, 1 x Fenster 88,6 x 128,1 cm, Massivholzdach, 1 x Stützpfeiler, ohne Fußboden/Dachpappe €/Stk. **3.699,99**
Fußboden optional €/Stk. **309,99**

Aalborg Typ II
Maße ca. 400 x 300 cm, 28 mm Wandstärke (N + F) aus nord. Nadelholz mit ca. 19,5 mm Massivholzpultdach und Fußboden, Firsthöhe ca. 222 cm, Doppeltür, ca. 180 x 180 cm, Fenster und Türen mit aufgesetzten Sprossen €/Stk. **2.999,99**



Bergheim



Luna

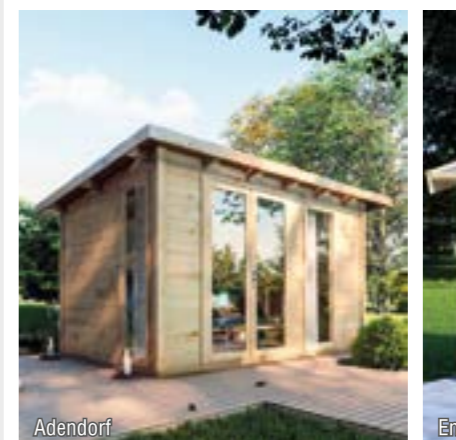

Adendorf



Engvik



Valen



Aalborg Typ II



1 Rustik-Rollzaun Haselnuss

Weitere Modelle
und Zubehör finden
Sie im aktuellen Katalog!

Natürlich schöne Grenzen setzen mit den Rustik-Rollzäunen aus Haselnuss oder Robinie.

Rustik-Rollzäune, Staketen-Abstände z. B. 7-8 cm, mit verzinktem Draht, an jeder Stelle teilbar

1 Haselnuss, mit Bast-/Rindenresten, z. B. Rollen à 10 m Höhe 90 cm €/Stk. **139,90**
Höhe 120 cm €/Stk. **179,90**

2 Robinie, rau gesägt, entrindet, z. B. Rollen à 5 m Höhe 90 cm €/Stk. **134,95**
Höhe 120 cm €/Stk. **149,95**

Doppeltore, z. B. Staketen-Abstände 7-8 cm, **3 Haselnuss**, 300 x 90 cm, inkl. Beschlag €/Stk. **269,99**

4 Robinie, 300 x 120 cm, inkl. Beschlag €/Stk. **429,99**

Naturbelassener Sichtschutz

5 Haihabu, naturbelassene Haselnussruten, geflochten, z. B. 180 x 180 cm €/Stk. **129,99**

Hamdorf, Holm, Hulteby
Ruten aus ungeschälter Weide, geflochten, fungizid- und ölbehandelt, geflochten, Rahmen bzw. Zierleisten aus lasierter Kiefer

6 Hamdorf, z. B. 120 x 140 cm €/Stk. **54,99**

7 Holm, z. B. 120 x 180 cm €/Stk. **79,99**

8 Hulteby, z. B. 180 x 180 cm €/Stk. **149,99**



Rhombuszaun, Lärche

Weitere Modelle
und Zubehör finden
Sie im aktuellen Katalog!

Rhombuszaun Lärche natur
Leisten mit Softline-Kanten,

Variante 1 mit 20 Leisten
60 x 180 cm €/Stk. **179,99**
90 x 180 cm €/Stk. **199,99**
180 x 180 cm €/Stk. **219,99**

Variante 2 mit 28 Leisten
60 x 180 cm €/Stk. **199,99**
90 x 180 cm €/Stk. **219,99**
180 x 180 cm €/Stk. **239,99**

Pfosten Lärche natur
winklig gekappt
9 x 9 x 210 cm €/Stk. **29,99**

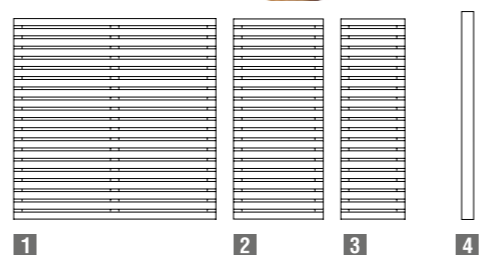

Rhombuszaun Lärche



Ponderosa



Cadiz



Herrera

Rustikale Bohlenzäune

Ponderosa
Lärche natur, unbesäumte Brettware, 16 mm stark, Riegel ca. 28 x 70 mm, Verbindungen rostfrei V2A
180 x 80 cm €/Stk. **119,99**
180 x 150 cm €/Stk. **139,99**
180 x 180 cm €/Stk. **149,99**
100 x 180 cm Tür €/Stk. **169,99**

Cadiz
Lärche natur, Lamellen 14 x 100 mm fein gesägt, Riegel ca. 25 x 70 mm, Verbindungen rostfrei V2A
180 x 180 cm €/Stk. **139,99**
87 x 172/90 cm Abschluss €/Stk. **119,99**

Herrera
Lärche natur mit glatt gehobelter Oberfläche, Staketen 20 x 145 mm, Verbindungen rostfrei V2A
180 x 90 cm €/Stk. **149,99**
180 x 180 cm €/Stk. **199,99**
100 x 180 cm Tür €/Stk. **199,99**
90 x 172/90 cm Abschluss €/Stk. **149,99**



Gerätehaus HighLine
Gr. H2, dunkelgrau-metallic mit Alu-Bodenrahmen, Alu-Bodenplatte und Fensterelement als Zubehör



biohort
Hochwertiges Material, sorgfältige Verarbeitung und persönlicher Service garantieren beste Qualität. Biohort verwendet ausschließlich feuerverzinktes, polyamid-einbrennlackiertes Stahlblech, die Stabilität und Wetterbeständigkeit gewährleisten. Mit bestem Gewissen bietet Biohort daher 20 Jahre Garantie auf alle Erzeugnisse. Ihre Vorteile bei allen Biohort-Produkten:

- Lieferung frei Haus
- 20 Jahre Garantie gegen Durchrosten
- lebenslange Wartungsfreiheit – nie mehr streichen
- hohe Stabilität – 150 kg/m² Schneelast, Sturmfest (150 km/h, Windstärke 12)
- große Auswahl an Zubehör
- inkl. Fotoaufbauanleitung

Gerätehaus HighLine
Erfüllt höchste Ansprüche, komfortable Öffnung mittels Gasdruckfeder, 3-fach-Verriegelung mit Edelstahl-Drückergarnitur und Normzylinder, umlaufendes Acrylglas-Lichtband sorgt für ausreichend Licht von allen Seiten, Dachrinne mit integriertem Laubfänger, feuerverzinktes, polyamid-einbrennlackiertes Stahlblech, Schrauben und Scharniere aus Edelstahl, umfangreiche Grundausstattung inklusive, lieferbar in den Farben quarzgrau-metallic, silber-metallic und dunkelgrau-metallic, erhältlich in 6 Größen, z. B. Gr. H1 -B 275 x T 155 x H 222 cm (inkl. Dachvorsprung) ab €/Stk. **1.999,00**



Gerätehaus Europa
Gr. 3, quarzgrau-metallic, mit Alu-Bodenrahmen, Alu-Bodenplatte und Fensterelement als Zubehör

Gerätehaus Europa
Feuerverzinktes polyamid-einbrennlackiertes Stahlblech, Verriegelung mit Drehgriff-Zylinderschloss, Grundausstattung: Regale-Set, Gerätehalter, Ordnungssystem an den Innenseiten der Türflügel, lieferbar in den Farben silber-metallic, dunkelgrün, dunkelgrau-metallic, quarzgrau-metallic, erhältlich in 9 Größen, z. B. Gr. 3 -B 244 x T 156 x H 203 cm (inkl. Dachvorsprung) €/Stk. **1.099,00**

Es können mehrere FloraBoard-Sets nebeneinander platziert werden



Gerätehaus Panorama
Vereinigt Tradition und Modernität - mit Oberlichte aus Acrylglas für mehr Licht innen und optischer Leichtigkeit außen. Feuerverzinktes, polyamid-einbrennlackiertes Stahlblech, Schrauben und Scharniere aus Edelstahl. Dreifach-Verriegelung mit Edelstahl-Drückergarnitur und Normzylinder. Lieferbar in den Farben silber-metallic, quarzgrau-metallic und dunkelgrau-metallic. 20 Jahre Garantie und umfangreiche Grundausstattung inklusive. Erhältlich in 5 Größen, z. B. Gr. P1 -B 273 x T 158 x H 227 cm (inkl. Dachvorsprung) €/Stk. **1.899,00**

Ohne abgebildetes Werkzeug und Deko



Gerätehaus Panorama Gr. P2, dunkelgrau-metallic Alu-Bodenrahmen, Alu-Bodenplatte, Fensterelement und FloraBord als Zubehör erhältlich



Gerätehaus AvantGarde Gr. A3, dunkelgrau-metallic mit Alu-Bodenrahmen, Alu-Bodenplatte und Fensterelement als Zubehör



Gerätehaus AvantGarde
Öffnung mittels Gasdruckfeder, 3-fach-Verriegelung mit Edelstahl-Drückergarnitur, Normzylinder, inkl. umfangreicher Grundausstattung (Werkzeughalter an den Innenseiten der Türflügel, Regale-Set, Gerätehalter), lieferbar in den Farben silber-metallic, quarzgrau-metallic und dunkelgrau-metallic, erhältlich in 8 Größen, z. B. Gr. A1 B 180 x T 220 x H 218 cm (inkl. Dachvorsprung) €/Stk. **1399,00**

Geräteschrank
Schöner Schrank mit hohem Nutzwert. Mit dem Biohort-Geräteschrank können Sie Gartengeräte, Werkzeuge u.ä. regenwasserdicht und diebstahlsicher verstauen. Beste Qualität, robuste Konstruktion, feuerverzinktes, polyamid-einbrennlackiertes Stahlblech, Drehgriff-Zylinderschloss, umfangreiche Grundausstattung inklusive, lieferbar in silber-metallic, quarzgrau-metallic, dunkelgrün und dunkelgrau-metallic, innen grauweiß, erhältlich in 3 Größen, z. B. Gr. 90 B 93 x T 83 x H 182,5 cm €/Stk. **599,00**

Stylebox® - hochwertig und stylisch, Stauraum als Designelement
Das innovative Stecksystem ermöglicht den Aufbau in unter 20 Minuten. Egal ob auf der Terrasse, dem Balkon oder im Garten – das Design passt ideal in jede Umgebung. Bei der Special Edition sind Deckelnetz, Einhängesack und Rollen im Lieferumfang enthalten.
Gr.1 140 B 1400 x T 600 x H 710 cm €/Stk. **XXX,00**
Gr.2 170 B 1700 x T 700 x H 810 cm €/Stk. **XXX,00**
Gr.3 210 B 2070 x T 800 x H 810 cm €/Stk. **XXXX,00**



Geräteschrank
Gr. 90, dunkelgrau-metallic (mit Alu-Bodenrahmen und Alu-Bodenplatte als Zubehör)

Der Terrassenschrank Romeo®
Schafft Raum, ohne selbst viel zu benötigen. Außerdem verwöhnt er alle Balkon- und Terrassen-Genießer mit einer individuellen Regal-Ausstattung (2 Böden B 61 x T 43 cm) und mittels Gasdruck-federn sanft schließenden Türen, Türöffnung: B 103 x H 131 cm, inkl. verzinktem Stahlboden, 20 Jahre Garantie, erhältlich in drei Farben (silber-metallic, quarzgrau-metallic, dunkelgrau-metallic) und zwei Größen:
Gr. M B 132 x T 57 x H 140 cm €/Stk. **959,00**
Gr. L B 132 x T 87 x H 140 cm €/Stk. **1069,00**





HochBeet Gr. 2x1 silber-metallic



biohort
Hochwertiges Material, sorgfältige Verarbeitung und persönlicher Service garantieren beste Qualität. Biohort verwendet ausschließlich feuerverzinktes, polyamid-einbrennlackiertes Stahlblech, die Stabilität und Wetterbeständigkeit gewährleisten. Mit bestem Gewissen bietet Biohort daher 20 Jahre Garantie auf alle Erzeugnisse. Ihre Vorteile bei allen Biohort-Produkten:

- Lieferung frei Haus
- 20 Jahre Garantie gegen Durchrostern
- lebenslange Wartungsfreiheit – nie mehr streichen
- inkl. Fotoaufbauanleitung

Pflanzbeet Belvedere®
Mit 50 cm Breite eröffnet das Pflanzbeet Belvedere Raum für besondere Ideen: Als lebendiger Raumtrenner strukturiert es Terrasse und Garten und wird zu einem wahren Blickfang. Der in der Grundausstattung enthaltene Zwischenboden reduziert das Erdvolumen, spart teures Befüllungsmaterial und wertvolle Zeit. Seitenwände aus feuerverzinktem, polyamid-einbrennlackiertem Stahlblech, 20 Jahre Garantie, schneller Aufbau mit nur 8 Schrauben. Kombinationsmöglichkeit mit Bewässerungssystem – Durchführung passend für 1/2 Zoll-Schlauch. Erhältlich in 7 Größen und 3 Farben, silber-metallic, quarzgrau-metallic und dunkelgrau-metallic.
Gr. 100 Maxi = B 102 x T 53 x H 77 cm ab €/Stk. **459,00**
Gr. 200 Maxi = B 201 x T 53 x H 77 cm ab €/Stk. **639,00**



Pflanzbeet Belvedere®

HochBeet

Perfektes Komplett-Hochbeet für Jahrzehnte. Stabile Konstruktion aus feuerverzinktem, polyamid-einbrennlackiertem Stahlblech mit 20 Jahren Garantie. Dank Stecksystem in weniger als 10 Minuten aufzubauen. Kein zusätzlicher Feuchtigkeitsschutz (Noppenbahn) notwendig, inkl. Nagerschutz aus Glasfasergewebe.

Verfügbar in 9 Größen sowie in den Farben silber-metallic, quarzgrau-metallic und dunkelgrau-metallic. Frühbeetaufsatz, Schneckenenschutz und Zwischenboden optional erhältlich.
z. B. Gr. 2x1 Außenmaße B 201 x T 102 x H 77 c €/Stk. **599,00**



DaVinci® Pflanzkastensystem

DaVinci® - Flexibles Pflanzkastensystem
Gestalten Sie das flexible Pflanzkasten-System DaVinci® frei nach Ihren Wünschen. Vom Pflanzbeet mit Höhenabstufungen über Sichtschutz bis hin zur Terrassenabgrenzung – den Möglichkeiten sind keine Grenzen gesetzt. Die Grundmodule in verschiedenen Ausführungen können individuell kombiniert werden. Mittels 3D-Konfigurator lässt sich Ihr Pflanzkasten-System DaVinci® mit wenigen Klicks visualisieren.

Höhen	Breite (cm)	Tiefe (cm)
Mini 45 cm	53, 102, 152, 201	53, 102, 152, 201
Midi 61 cm	53, 102, 152, 201	53, 102, 152, 201
Maxi 77 cm	53, 102, 152, 201	53, 102, 152, 201



Sichtblende Rhombus

Sichtblende Rhombus

Rhomboid Profile erfreuen sich nicht nur an der Hausfassade einer großen Beliebtheit. Sie passen ideal in die moderne Baukultur und sind dabei ein absoluter Hingucker. Die lichtdurchlässige Anordnung der besonders massiven Profile lässt, je nach Betrachtungswinkel, mal mehr oder weniger Blicke zu.

- Lärche naturbelassen, Thermoholz Kiefer und Fichte endbehandelt
- Profile auf zwei bzw. drei Halteleisten aufgeschraubt
- Anzahl der waagerechten Profile:
20 St. bei Lärche Typ A und Fichte, 23 St. bei Thermoholz Kiefer und 22 St. bei Lärche Typ B
- Durchblick zwischen den Profilen:
17 mm bei Lärche Typ A und Fichte, 11 mm bei Thermoholz Kiefer und 10 mm bei Lärche Typ B

1. Sichtblende Grundelement, 179 x 179 cm
Lärche Typ A €/Stk. **189,90**
Lärche Typ B €/Stk. **219,90**
Fichte, endbehandelt €/Stk. **259,90**
Thermoholz Kiefer €/Stk. **289,90**
2. Sichtblende Grundelement, 89 x 179 cm
Lärche Typ A €/Stk. **109,90**
Lärche Typ B €/Stk. **120,90**
Fichte, endbehandelt €/Stk. **159,90**
Thermoholz Kiefer €/Stk. **169,90**
3. Pfosten glatt, 9 x 9 x 200 cm
Lärche €/Stk. **33,90**
4. Pfosten glatt, 9 x 9 x 195 cm
Lärche €/Stk. **39,90**
5. Pfosten glatt, 9 x 9 x 188 cm
Kiefer, endbehandelt €/Stk. **48,90**
6. Elementhalter (4 Stk.), 4,8 x 32 mm
Edelstahl €/Stk. **12,90**
Metall, feuerverzinkt €/Stk. **5,40**

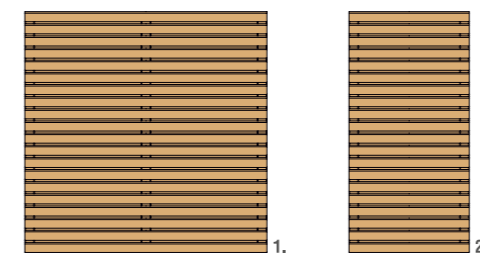

Sichtblende Rhombus Typ B, Lärche mit Anthrazit Aluminiumpfosten

Lärche naturbelassen
Das Harz schützt das Holz wie eine natürliche Imprägnierung.

Thermoholz Kiefer naturbelassen
Thermisch behandelte Kiefer aus skandinavischen Wäldern.

Fichte
Der Klassiker aus europäischen Wäldern. Gutes Preis-Leistungs-Verhältnis, leicht zu bearbeiten.

Anthrazit Weiß

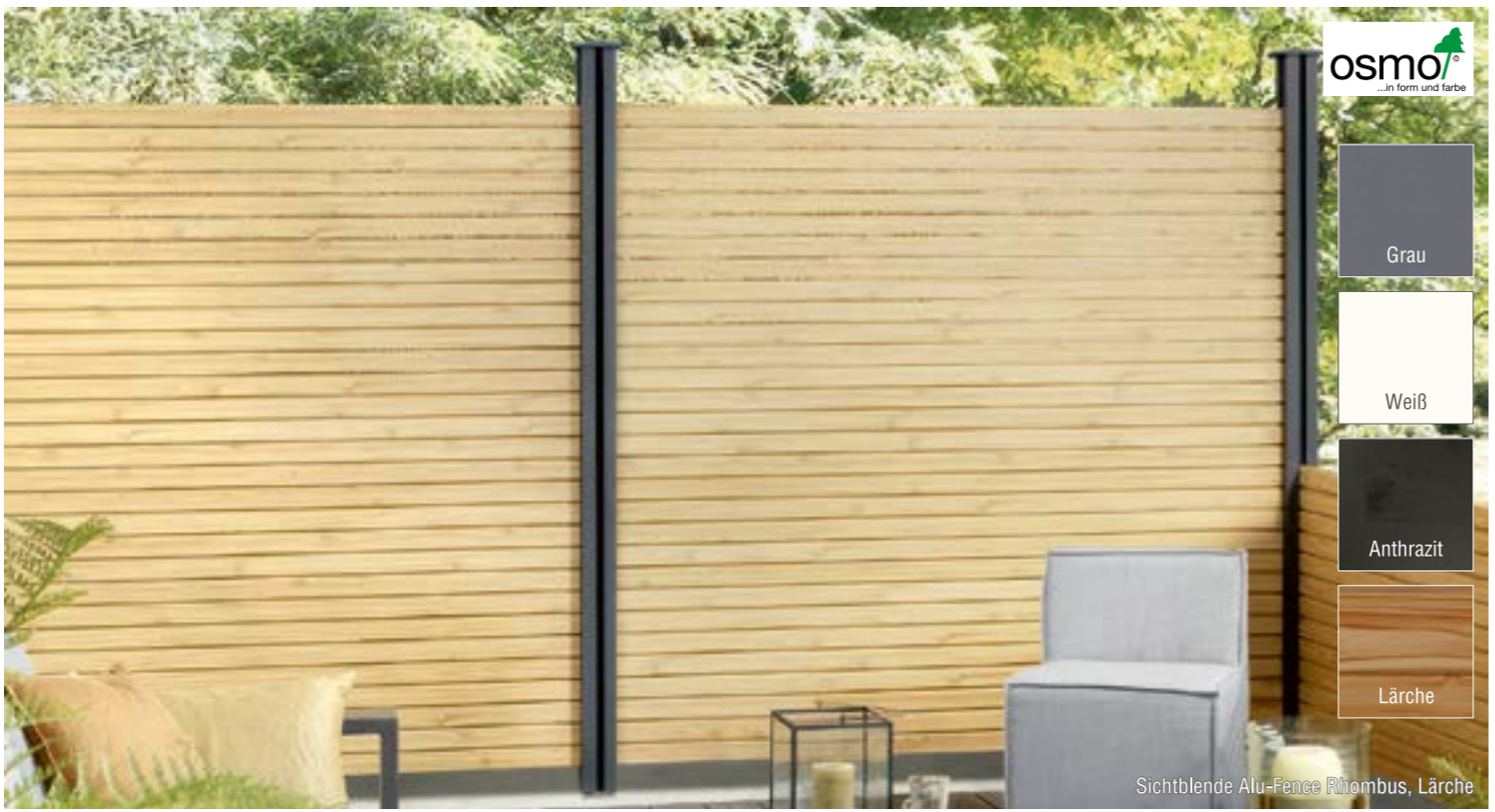

- Grau
- Weiß
- Anthrazit
- Lärche

Sichtblende Alu-Fence Rhombus, Lärche

Sichtblende Alu-Fence Rhombus

Modern, schlicht und geradlinig: horizontal verbaute rhomboide Profile geben der Fassade am Haus seit vielen Jahren eine klare Struktur und passen sich elegant der modernen Architektur an. Auch als Sichtschutz sind diese Profile sehr beliebt und vielseitig einsetzbar. Die beschichteten Aluminiumprofile sind langlebig, formstabil und überzeugen durch geringen Pflege- und Wartungsaufwand. Die meisten Verschmutzungen lassen sich meist problemlos mit etwas Wasser und, falls notwendig, mit einem pH-neutralen Haushaltsreiniger abwaschen. Die Länge der Profile lässt sich mit geringem Aufwand im Handumdrehen kürzen. Mit dem Abstandhalter bestimmen Sie, wie viel Einblick Sie in Ihren Garten gewähren. Die Auswahl aus den drei möglichen Abständen bietet Ihnen die Möglichkeit zur freien Gestaltung von einem luftigen bis hin zu einem fast blickdichten Sichtschutz. Unzählige Kombinationsmöglichkeiten ergeben sich aus den zwei zur Wahl stehenden Profilbreiten, den vier Farbtönen und der Möglichkeit unterschiedlicher Abstände zwischen den Profilen.

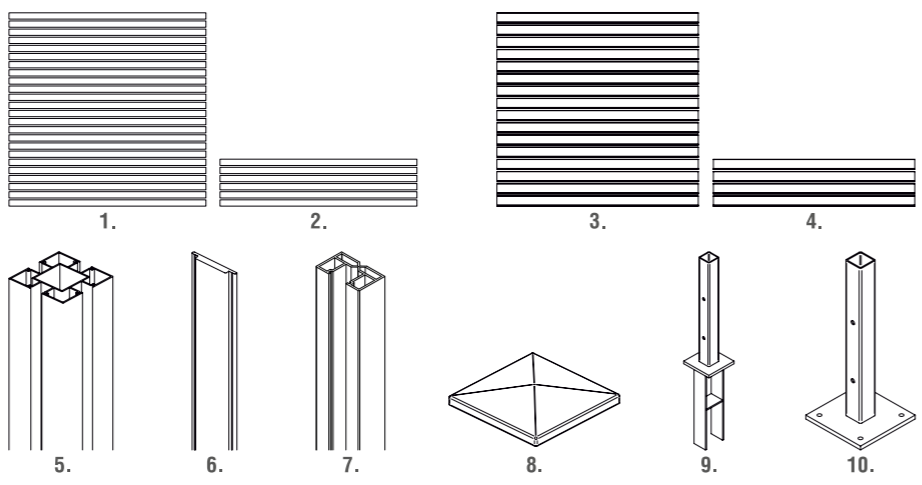

Abstandhalter für variable Profilabstände

- Aluminium Anthrazit, Weiß, Grau oder Lärche
- **Rhombus A:** Grundelement mit 24 Profilen und Erweiterungsset mit 6 Profilen 19 x 58 mm mit Zubehörbeutel, Durchblick zwischen den Profilen von 17 mm bei 24 Profilen, 9 mm bei 27 Profilen und 2 mm bei 30 Profilen
- **Rhombus B:** Grundelement mit 16 Profilen und Erweiterungsset mit 4 Profilen 19 x 98 mm mit Zubehörbeutel. Durchblick zwischen den Profilen von 17 mm bei 16 Profilen, 9 mm bei 17 Profilen und 2 mm bei 18 Profilen

	Weiß €/Stk.	Grau und Anthrazit €/Stk.	Lärche €/Stk.
1. Grundelement* 180 x 179 cm	379,90	379,90	429,90
2. Erweiterungsset* 180 x 45 cm	104,90	104,90	119,90
3. Grundelement Typ B* 180 x 182 cm	429,90	429,90	
4. Erweiterungsset Typ B* 180 x 44 cm	114,90	114,90	

Zubehör:

5. Aluminiumpfosten Typ B, Aluminium 9 x 9 x 200 cm	€/Stk. 104,90
Aluminiumpfosten Typ B, Anthrazit 9 x 9 x 200 cm	€/Stk. 114,90
6. Nut-Abdeckleiste für Aluminiumpfosten Typ B 4 x 27 x 2000 mm, Aluminium	€/Stk. 6,90
4 x 27 x 2000 mm, Anthrazit	€/Stk. 7,90
7. Wandanschlusspfosten 3 x 5 x 2000 mm, Aluminium	€/Stk. 34,90
3 x 5 x 2000 mm, Alu., Anthrazit	€/Stk. 36,90
8. Pfostenkappe inkl. Schrauben 2 x 12 x 12 cm, Aluminium / Alu., Anthrazit	€/Stk. 19,90
9. Pfostenanker zum Einbetonieren** 110 x 110 x 710 mm	€/Stk. 39,90
10. Pfostenanker zum Aufschrauben** 160 x 160 x 410 mm	€/Stk. 37,90



Sichtblende Alu-Fence Rhombus, Anthrazit

* inkl. Befestigungszubehör
** inkl. Befestigungsschrauben, ohne Bodenbefestigung



Sichtblende Alu-Cladding Cono

Sichtblende Alu-Cladding Rhombus

Das Alu-Cladding Rhombus System können Sie vielseitig einsetzen. Ob als Sichtschutz, als Carport oder auch als Mülltonnenverkleidung sieht es immer elegant und modern aus und verhindert ungewollte Einblicke. Die Rhombus-Profile können bei Bedarf exakt gekürzt oder mit dem Längsverbinder unendlich oft verlängert werden.

- In den Farben Aluminium Anthrazit, Weiß oder Lärche beschichtet
- Höhe, je nach Verwendungszweck, frei wählbar
- Länge beliebig kürzbar, oder mit dem Längsverbinder endlos zu erweitern
- einseitig durchgehende Optik
- vielseitig einsetzbar, z. B. für Mülltonnenabtrennungen oder Carportverkleidung, Sichtschutz u.v.m
- maximale Spannweite der Profile von 3,00 m, bei Verwendung des Halteprofils, möglich
- Montage ausschließlich mit dem Aluminiumpfosten Typ B möglich

	Alu. Anthrazit	Lärche
1a. Einzelprofil (4 Stück pro Paket), 600 x 1,9 x 6,8 cm	Weiße	
	€/Stk. 9,90	€/Stk. 10,90
1b. Einzelprofil (4 Stück pro Paket), 600 x 1,9 x 9,8 cm	Weiße	
	€/Stk. 16,90	€/Stk. 16,90
2. Eckprofil; 6,1 x 6,1 x 200 cm	€/Stk. 48,90	€/Stk. 48,90
3. Befestigungsclip mit Schrauben	Weiße	Schwarz
10 Stk.	€/Stk. 6,35	€/Stk. 6,35
100 Stk.	€/Stk. 56,90	€/Stk. 56,90
4. Längsverbinder	Weiße	Schwarz
10 Stk.	€/Stk. 18,95	€/Stk. 18,95
5. Endkappe links	Weiße	Schwarz
10 Stk.	€/Stk. 9,95	€/Stk. 9,95
6. Endkappe rechts	Weiße	Schwarz
10 Stk.	€/Stk. 9,95	€/Stk. 9,95
7. Halteprofil (für Spannweiten bis 3,0 m), 5 x 3 x 200 cm	€/Stk. 40,90	



Sichtblende Alu-Cladding Rhombus

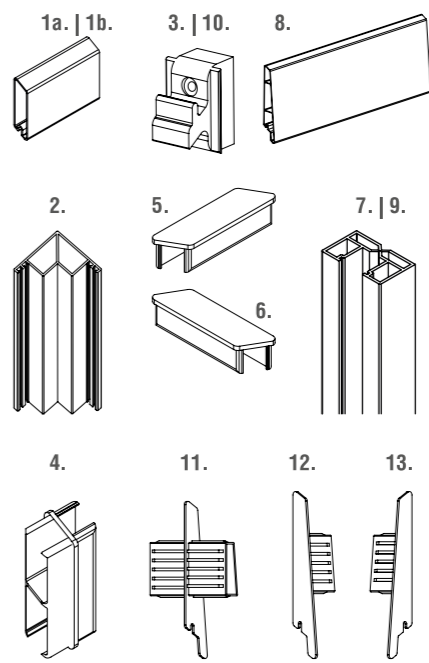

1a. Einzelprofil (4 Stück pro Paket), 600 x 1,9 x 6,8 cm	Weiße	Anthrazit	Lärche
	€/Stk. 9,90	€/Stk. 9,90	€/Stk. 10,90
1b. Einzelprofil (4 Stück pro Paket), 600 x 1,9 x 9,8 cm	Weiße	Anthrazit	
	€/Stk. 16,90	€/Stk. 16,90	
2. Eckprofil; 6,1 x 6,1 x 200 cm	€/Stk. 48,90	€/Stk. 48,90	-
3. Befestigungsclip mit Schrauben	Weiße	Schwarz	
10 Stk.	€/Stk. 6,35	€/Stk. 6,35	
100 Stk.	€/Stk. 56,90	€/Stk. 56,90	
4. Längsverbinder	Weiße	Schwarz	
10 Stk.	€/Stk. 18,95	€/Stk. 18,95	
5. Endkappe links	Weiße	Schwarz	
10 Stk.	€/Stk. 9,95	€/Stk. 9,95	
6. Endkappe rechts	Weiße	Schwarz	
10 Stk.	€/Stk. 9,95	€/Stk. 9,95	
7. Halteprofil (für Spannweiten bis 3,0 m), 5 x 3 x 200 cm	€/Stk. 40,90		

Sichtblende Alu-Cladding Cono

Aluminium trotz Wind und Wetter. Die einander überdeckenden Schrägen prägen die Optik dieses Sichtschutzes und schirmen Sie vor ungewollten Blicken ab, denn Alu-Cladding Cono ist absolut blickdicht. Oder möchten Sie lieber Ihr Carport verkleiden? Auch eine Abtrennung, z. B. für Mülltonnen oder Fahrräder können Sie mit diesen Profilen realisieren.

- Aluminium Anthrazit, Weiß oder Lärche beschichtet
- Höhe, je nach Verwendungszweck, frei wählbar
- Länge beliebig kürzbar, oder mit Längsverbinder endlos zu erweitern
- einseitig durchgehende Optik
- vielseitig einsetzbar, z. B. für Mülltonnenabtrennungen, Carportverkleidung, Sichtschutz u.v.m
- maximale Spannweite der Profile von 3,00 m, bei Verwendung des Halteprofils, möglich
- Montage ausschließlich mit dem Aluminiumpfosten Typ B möglich

	Alu. Anthrazit	Lärche
8. Einzelprofil (4 Stück pro Paket), 600 x 2,8 x 14,5 cm	Weiße	
	€/Stk. 21,90	€/Stk. 23,90
9. Halteprofil (für Spannweiten bis 3,0 m), 5 x 3 x 200 cm	€/Stk. 40,90	
10. Befestigungsclip	Weiße	Schwarz
10 Stk.	€/Stk. 6,35	€/Stk. 6,35
100 Stk.	€/Stk. 56,90	€/Stk. 56,90
11. Längsverbinder	Weiße	Schwarz
10 Stk.	€/Stk. 15,90	€/Stk. 15,90
12. Endkappe links	Weiße	Schwarz
10 Stk.	€/Stk. 8,35	€/Stk. 8,35
13. Endkappe rechts	Weiße	Schwarz
10 Stk.	€/Stk. 8,35	€/Stk. 8,35

8. Einzelprofil (4 Stück pro Paket), 600 x 2,8 x 14,5 cm	Weiße	Anthrazit	Lärche
	€/Stk. 21,90	€/Stk. 21,90	€/Stk. 23,90
9. Halteprofil (für Spannweiten bis 3,0 m), 5 x 3 x 200 cm	€/Stk. 40,90		
10. Befestigungsclip	Weiße	Schwarz	
10 Stk.	€/Stk. 6,35	€/Stk. 6,35	
100 Stk.	€/Stk. 56,90	€/Stk. 56,90	
11. Längsverbinder	Weiße	Schwarz	
10 Stk.	€/Stk. 15,90	€/Stk. 15,90	
12. Endkappe links	Weiße	Schwarz	
10 Stk.	€/Stk. 8,35	€/Stk. 8,35	
13. Endkappe rechts	Weiße	Schwarz	
10 Stk.	€/Stk. 8,35	€/Stk. 8,35	



osmo
...in form und farbe

Green-Fence Pflanzrinnen in Aluminium mit Alu-Fence Rhombus in Lärche

Green-Fence

Pflanzen und Kräuter bereichern jeden Garten oder Balkon. Doch oftmals fehlt einfach der Platz. Green-Fence bietet Ihnen die Möglichkeit, Sichtschutz und Pflanzen zu kombinieren. Machen Sie Ihren Sichtschutz zu einem Highlight, in dem Sie einzelne Pflanzrinnen integrieren. Oder bauen Sie ganze Elemente aus Pflanzrinnen - alleinstehend oder eingefügt in Ihre Zaunanlage. Zwei verschiedene Pflanzrinnenlängen und drei Pfostenlängen bilden die Grundlage für Ihren persönlichen Kräuter- oder Pflanzensichtschutz. Ihr Garten oder Balkon wird ein Ort zum genießen.

- Aluminium eloxiert, Anthrazit oder Grau
- gesunde Körperhaltung bei der Pflanzenpflege
 - schneller Wuchs der Pflanzen und Kräuter
 - zielgerichtete Bewässerung
 - Abstand, je nach Platzbedarf, und Anzahl der Pflanzrinnen frei wählbar
 - Wasserabflüßlöcher schützen vor Staunässe
 - Einlage eines Unkrautvlieses empfohlen

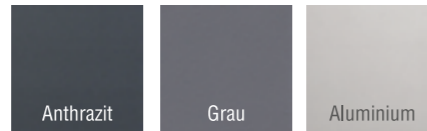

Pflanzrinne	BxTxH	100 x 100 x 940 mm	100 x 100 x 1840 mm
Aluminium		€/Stk. 44,90	€/Stk. 74,90
Anthrazit, Grau		€/Stk. 46,90	€/Stk. 78,90



Green-Fence Pflanzrinnen in Aluminium mit Alu-Fence Rhombus in Kiefer



Für natürlich schönes Holz

Terrassenbeschichtungen

1 Terrassenöl H₂O - idealer Schutz für Holzterrassen
Das mit dem „Blauen Engel“ ausgezeichnete Terrassenöl H₂O unterstreicht die natürliche Schönheit des Holzes, ist kinderleicht in der Anwendung und schützt auf lange Sicht gegen Witterungseinflüsse. Außerdem punktet es durch seine kurze Trockenzeit von nur 3-5 Stunden sowie der Rutschhemmung R9. Erhältlich in farblos sowie 3 weiteren, natürlichen Farbtönen.

0,125 L	€/Stk. 10,15
0,75 L	€/Stk. 21,80
2,5 L	€/Stk. 62,40
10 L	€/Stk. 226,35

2 Holz-Spezialöl - Der Klassiker

Der Wetterschutz- und Pflegeanstrich für Holzdecks, Gartenmöbel und Terrassen. Ob farblos oder transparent, das SAICOS Holz-Spezialöl bietet besonders Hart- und Edelhölzern einen optimalen Schutz. Die natürlichen Öle glätten die Oberfläche, machen sie geschmeidig und betonen die Maserung des Holzes. Mit SAICOS Holz-Spezialöl behandelte Oberflächen sind rutschhemmend. In 8 verschiedenen Farbtönen und 4 Gebindegrößen erhältlich.

0,125 L	€/Stk. 10,15
0,75 L	€/Stk. 21,80
2,5 L	€/Stk. 62,40
10 L	€/Stk. 226,35

3 Holz-Spezialöl Zusatz Anti-Slip R10

Mit dem Zusatz Anti-Slip R10 erreicht das SAICOS Holz-Spezialöl die Rutschhemmung R10. In 2 Gebindegrößen erhältlich. Die Mengen in den Zusatz-Gebinden sind exakt auf die jeweiligen Doseninhalte abgestimmt.

0,75 L	€/Stk. 12,20
2,5 L	€/Stk. 31,80

4 Holz-Entgrauer Power-Gel

Hauchen Sie Ihrem Holz neues Leben ein

Zur Reinigung und Auffrischung von vergrauten und unansehnlich gewordenen Holzoberflächen. Für alle Holzarten geeignet. Besonders empfohlen für vertikale Flächen wie z. B. Zäune, Sichtblenden etc.

1,0 L	€/Stk. 15,65
2,5 L	€/Stk. 35,80



Bekennen Sie Farbe

5 Langzeitschutz und schöne Optik Haus- & Garten-Farbe

Deckender Holz-Spezialanstrich auf Naturöl-Basis, der sich dauerhaft mit dem Holz verbindet und es extrem witterungsbeständig macht. Es blättert und schuppt nicht ab und benötigt bei Renovierung lediglich einen neuen Anstrich über die gesäuberte Oberfläche. Die seidenmatte Oberfläche überdeckt Holzton und Maserung, lässt jedoch die Holzstruktur erkennen. Blockfest – daher auch ideal als deckend natürliche Öle Fensteranstrich. In 17 Farbtönen und 4 Gebindegrößen erhältlich.

0,125 L	€/Stk. 10,15
0,75 L	€/Stk. 27,95
2,5 L	€/Stk. 84,50
10 L	€/Stk. 309,95

6 Garten- und Fassadenfarbe

Bel Air H₂O - ökologisch, deckend & transparent

Besonders umweltfreundlicher Anstrich auf Wasserbasis, ausgezeichnet mit dem „Blauen Engel“. Äußerst widerstandsfähig gegen Witterungseinflüsse und mechanische Beschädigungen. Perfekt geeignet für alle Hölzer im Außen- und Innenbereich. Erhältlich in 12 deckenden und 12 transparenten Farbtönen und 4 Gebindegrößen.

0,125 L	€/Stk. 10,15
0,75 L	€/Stk. 27,80
2,5 L	€/Stk. 79,30
10 L	€/Stk. 297,50

7 Farbglasur mit Langzeitschutz Holzlasur auf Naturöl-Basis

SAICOS Holzlasur sorgt für eine besonders hohe Wetterbeständigkeit, indem sie sich dauerhaft mit dem Holz verbindet. Ihre UV-resistenten Farbpigmente bewahren die natürliche Schönheit über Jahre. Die verwendeten Naturöle dringen tief ein und schützen die atmungsaktive, wasserabweisende und offene porige Oberfläche vor-beugend gegen Schimmel- und Pilzbefall. In 17 transparenten Farbtönen und 4 Gebindegrößen erhältlich.

0,125 L	€/Stk. 10,15
0,75 L	€/Stk. 25,60
2,5 L	€/Stk. 77,70
10 L	€/Stk. 269,35



DISANO ClassicAqua
Piazza 4V
Industrial grey
Steinstruktur*1
€/m² 57,70

DISANO by HARO - Der wohngesunde Designboden
DISANO Designböden überzeugen mit herausragenden Eigenschaften eines modernen Komfortbodens. Sie sind außerdem wohngesund und in großzügigen Formaten ein Gewinn für jeden Raum. Alle DISANO Designböden sind für Wohnbereiche und gewerbliche Bereiche mit hoher Beanspruchung geeignet.

- Wohngesund: 100 % frei von PVC und Weichmachern
 - Ausgezeichnet mit dem Blauen Engel und dem Umweltzeichen
 - Frei von Schwermetallen und Phthalaten
 - Weich, leise und fußwarm
 - Temperaturbeständig und formstabil
 - Authentische Holz- und Steindekore mit 4-seitiger Faser bzw. Microfaser
 - UV-lichtbeständig – keine Farbveränderung
 - Strapazierfähig
 - Leicht zu verlegen durch Top Connect Verlegesystem
- *1 Steinnachbildung *2 Holznachbildung



DISANO SmartAqua
Piazza 4V
Beton grau Steinstruktur*1
€/m² 45,10

DISANO SmartAqua
Landhausdielen 4VM
Eiche*2 Columbia
natur strukturiert
€/m² 41,95

DISANO LifeAqua
Landhausdielen XL 4V
Eiche*2 Jubiläum strukturiert
€/m² 47,20

DISANO LifeAqua
Landhausdielen XL 4V
Eiche*2 Columbia grau
strukturiert
€/m² 47,20

DISANO Saphir
Landhausdielen 4VM
Kristalleiche*2 strukturiert
€/m² 62,90

DISANO ClassicAqua
Landhausdielen XL 4V
Eiche*2 Provence natur
authentic | €/m² 52,40

DISANO ClassicAqua
Landhausdielen XL 4V
Bergeiche*2 strukturiert
€/m² 52,40

DISANO ClassicAqua
Landhausdielen XL 4V
Eiche*2 Provence
creme authentic
€/m² 52,40



DISANO LifeAqua
Landhausdielen XL 4V
Eiche*2 Cardiff weiss strukturiert
€/m² 47,20



DISANO Saphir
Landhausdielen 4VM
Kristalleiche*2 strukturiert
€/m² 62,90

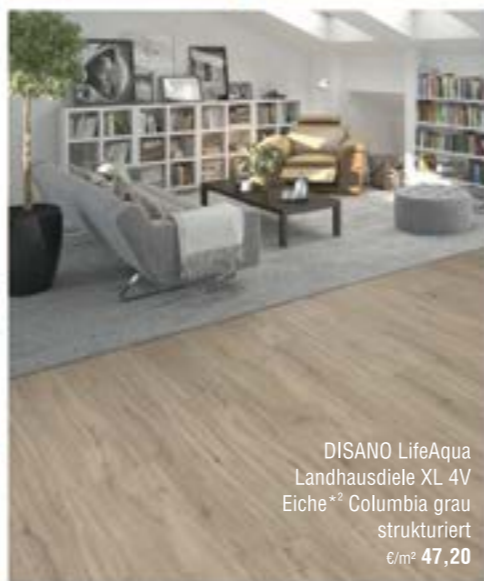

DISANO LifeAqua
Landhausdielen XL 4V
Eiche*2 Columbia grau
strukturiert
€/m² 47,20



HARO

HARO TRITTY 200 Aqua
Gran Via 4V
Eiche Veneto crema
authentic matt
€/m² 34,60

HARO Sonderedition
NKL 31 Landhausdielen
Eiche*2 Modena
soft matt
€/m² 14,65

HARO TRITTY 100
Gran Via 4V
Eiche*2 italyca
geräuchert authentic
€/m² 30,40

HARO Sonderedition
NKL 31 3-Stab
Buche*2 beige Pore
€/m² 14,65

HARO TRITTY 200 Aqua
Gran Via 4V
Eiche*2 Emilia Honig
authentic soft
€/m² 34,60

HARO TRITTY 90
Landhausdielen 4V
Eiche*2 Melina puro
soft matt
€/m² 19,90

HARO TRITTY 200 Aqua
Gran Via 4V
Eiche*2 Veneto mocca
authentic matt
€/m² 34,60

Der HARO Laminatboden mit den schönsten Holznachbildungen: Deutschlands führender Parkett-Spezialist bietet Ihnen Laminatboden mit perfekten Holzdekoren und authentischen Oberflächen, die vom Original fast nicht mehr zu unterscheiden sind. Mit der Auswahl an unterschiedlichen Designs bis hin zur **Gran Via Langdielen** bieten wir Ihnen ein Sortiment, das in jeder Wohnung für Aha-Effekte sorgt.

Der leiseste Laminatboden der Welt: Know-how sorgt für perfekte Optik, Innovationen sorgen für mehr Komfort und Tritty Silent CT sorgt für Ruhe in Ihren Räumen. Mit unserer ComforTec-Technologie ausgerüstet, können wir Ihnen den leisesten Laminatboden der Welt anbieten der Raumschall wird um unglaubliche 60% reduziert.

Der wahrscheinlich am leichtesten zu verlegende Laminatboden: Damit unsere Böden nicht nur gut aussehen, sondern auch einfach zu verlegen sind, haben wir sie mit Top Connect Verlegesystem ausgestattet.

- HARO Laminatboden bietet Ihnen mehr:
- Markenqualität – Made in Germany
 - Die schönsten Holzdekore vom Parkettspezialisten
 - Ausgezeichnet mit dem Blauen Engel
 - Leicht zu verlegen mit Top Connect
 - Hochwertige Verarbeitung
 - Bis zu 25 Jahre Garantie

*1 Steinnachbildung
*2 Holznachbildung



HARO TRITTY 200 Aqua
Gran Via 4V
Eiche*2 Contura steingrau
authentic
€/m² 34,60



HARO TRITTY 100
Gran Via 4V
Eiche*2 Bergamo carbon
authentic soft
€/m² 30,40

HARO

NEU!

HARO PARKETT 4000
Landhausdielen 180 2V
Eiche lichtweiss Markant
mit silk naturaDur
€/m² **93,35**

NEU!

HARO PARKETT 4000
Landhausdielen 180 2V
Eiche Invisible Sauvage*
mit silk naturaDur
€/m² **88,10**

NEU!

HARO PARKETT 4000
Landhausdielen 180 2V
Eiche sandgrau Markant
mit silk naturaDur
€/m² **93,35**

Unsere neue Parkett Oberflächeninnovation „silk“

- Besonders angenehme Haptik
- Besonders gutes Gefühl beim Barfuß laufen
- Die Oberfläche wirkt weich, ebenmäßig und sanft trotz deutlich sichtbaren und fühlbaren Oberflächenstrukturen
- Der Boden wirkt insgesamt belastbar, fest, stabil und sehr hochwertig



HARO PARKETT 3500
Landhausdielen 180 2V
Eiche puroweiss Alabama*
strukturiert, naturaLin plus
€/m² **59,80**



HARO PARKETT 4000
Landhausdielen Plaza 240 4V
Eiche tabakgrau Universal*
alpin strukturiert, naturaLin plus
€/m² **104,90**

MEISTER



HD 400 Eiche authentic greige 8923 | ultramattlackiert

**Nachhaltig. Robust. Alltagstauglich:
Lindura®-Holzboden HD 400 ultramattlackiert**

Ultramattlack Duratec Nature

- Ultramattes Erscheinungsbild, wirkt fast wie geölt
- Besonders fleckenresistent | weniger pflegeintensiv
- Anti-Fingerprint- / Anti-Footprint-Effekt | antibakteriell
- Hohe Widerstandskraft gegen Mikrokratzer und Verschleiß

- 1-Stab (Landhausdielen)
 - Längsseitige V-Fuge und kopfseitige Microfuge
 - zu 100 % aus natürlichen Stoffen hergestellt
 - Feuchtraumgeeignet, 24 h wasserresistent
 - Klicksystem: Masterclick Plus
 - Stärke: 11 mm
 - MEISTER-Garantie*
25 Jahre im Wohnbereich, 5 Jahre im gewerblichen Bereich
 - Deckmaß: 2600 x 320 mm
2200 x 270 mm
2200 x 205 mm
- ab €/m² **61,95**

Eiche natur arcticweiß 8917	Eiche natur Alabaster 8919	Eiche lebhaft 8914
Eiche natur 8913	Eiche authentic 8915	Nussbaum amerik. lebhaft 8912



HD 400 Eiche natur champagne 8922 | ultramattlackiert



HD 400 Eiche authentic pure 8921 | ultramattlackiert

*Es kann zu Kernrisen und Schieferbildung an der Holzoberfläche kommen.

MEISTER

HD 400 Eiche authentic kastanienbraun 8911 | naturgeölt

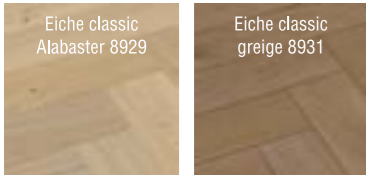
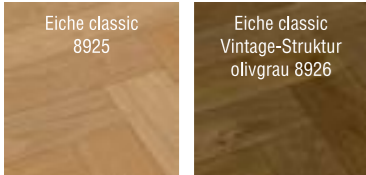

HD 400 Eiche natur muschelweiß 8910

**Lindura®-Holzboden HD 400 naturgeölt**

- Naturöl Weartec Nature
- Versorgt das Holz mit wertvollen Ölen und Wachsen und bildet eine schützende Oberfläche.
 - Besonders natürliche Optik
 - Atmungsaktiv und feuchtigkeitsregulierend
 - Lässt sich auch partiell nachölen
 - Regelmäßige Pflege und Nachölen zur Werterhaltung sind erforderlich (i. d. R. einmal im Jahr)

- 1-Stab (Landhausdielen)
- Längsseitige V-Fuge und kopfseitige Microfuge
- zu 100 % aus natürlichen Stoffen hergestellt
- Feuchtraumgeeignet, 24 h wasserresistent
- Klicksystem: Masterclik Plus
- Stärke: 11 mm
- MEISTER-Garantie* 25 Jahre im Wohnbereich, 5 Jahre im gewerblichen Bereich
- Deckmaß: 2600 x 320 mm
2200 x 270 mm
2200 x 205 mm

ab €/m² **67,95**

HD 400 Eiche lebhaft 8900

Lindura®-Holzboden HS 500 ultramattlackiert

- Ultramattlack Duratec Nature
- Ultramattes Erscheinungsbild, wirkt fast wie geölt
 - Benetzt jede einzelne Pore bis in die Tiefe und ist dadurch sehr pflegeleicht sowie weitestgehend unempfindlich gegen übliche Flecken und Haushaltschemikalien
 - Antibakteriell
 - Anti-Fingerprint- / Anti-Footprint-Effekt
 - Hohe Widerstandskraft gegen Mikrokratzer und Verschleiß

- 1-Stab (für Fischgrätverlegung)
- Umlaufende Microfuge
- Klicksystem: UniZip
- MEISTER-Garantie* 25 Jahre im Wohnbereich, 5 Jahre im gewerblichen Bereich
- Stärke: 11 mm
- Deckmaß: 700 x 140

ab €/m² **88,95**

HS 500 Eiche classic pure 8928 | ultramattlackiert

MEISTER

LB 150 Black Rock 7136

MeisterDesign. laminate LB 150 Der clevere Laminatboden für alle Anwendungen

Mit seiner Nutzungsklasse 23 | 32 und einer Aufbauhöhe von 8 mm eignet er sich für stark genutzte Wohnbereiche genauso wie für Badezimmer oder gewerbliche Bereiche wie Boutiquen und Restaurants. Das ungewöhnliche Fliesenformat sorgt für den ganz besonderen optischen Eindruck, speziell in modernen Wohnumgebungen.

- Fliesenformat mit umlaufender V-Fuge
- Beanspruchungsklasse 23|32
- Feuchtraumgeeignet | 4 h wasserresistent
- Diamond Pro-Oberfläche | Antistatische Oberfläche
- Klicksystem: MasterclikPlus | Stärke: 8 mm
- MEISTER-Garantie* 25 Jahre im Wohnbereich, 5 Jahre im gewerblichen Bereich
- Deckmaß: 857 x 398 mm

€/m² **24,95**

LB 150 Schiefer grau 6136

MeisterDesign. laminate LC 150

Antistatisch, wasserresistent und absolut kratzunempfindlich: Der clevere Laminatboden für alle Anwendungen. Mit seiner Aufbauhöhe von 8 mm und der Nutzungsklasse 23 | 32 eignet er sich für stark genutzte Wohnbereiche genauso wie für Badezimmer oder gewerbliche Bereiche wie Boutiquen und Restaurants. Die Kurzdielen lässt sich vielfältig einsetzen, ist einfach zu verlegen und auch zu transportieren.

- Kurzdielen | Beanspruchungsklasse 23|32
- Diamond Pro-Oberfläche | Antistatische Oberfläche
- Feuchtraumgeeignet | 4 h wasserresistent
- Klicksystem: Multiclic | Stärke: 8 mm
- MEISTER-Garantie* 25 Jahre im Wohnbereich, 5 Jahre im gewerblichen Bereich
- Deckmaß: 1288 x 198 mm

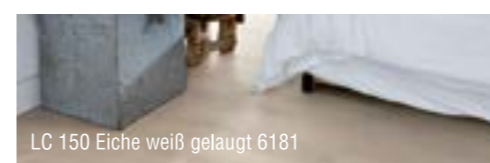
€/m² **17,95**

LC 150 Eiche weiß gelaugt 6181

Mineral Stone 7137

Schiefer anthrazit 6137

Schiefer grau 6136

Cream Stone 7138

Eiche Monclair 7148

Turmeiche creme 7120

Eiche Casablanca 6414

Turmeiche hell 7141



LB 150 Copper Iron 6857



LC 150 Eiche Chiariti 7149

MEISTER



DL | Eiche Merino grau 7140 | Porensynchron-Struktur



DD | Stieleiche cognac 6949 | Porensynchron-Struktur



DD | Eiche Lakeside 6990 | Authentic Wood-Struktur

PVC-freie Designböden auf Holzbasis für jeden Einsatzzweck

Ein renovierungsfreundlicher, dünner Boden, unter dem sich alte Fliesen nicht abzeichnen? Ein leicht federnder Boden mit doppelter Kork-Dämmschicht? Beim Designboden WOOD haben Sie die Wahl! Denn im Sortiment holzbasierter Designböden von MEISTER finden Sie alle Dekore in drei verschiedenen Produktaufbauten. Erhältlich sind großzügige Landhausdielen, praktische Kurzdielen und ein modernes Großfliesenformat. Die Produktaufbauten aller drei Varianten basieren auf dem Werkstoff Holz. Das macht die Designböden aus dem WOOD-Sortiment natürlich, nachhaltig und zum gänzlich unbedenklichen Mitbewohner in Ihrem Zuhause. Alle drei eignen sich für den Einsatz auf Fußbodenheizung bzw. -kühlung.

MeisterDesign. comfort – der komfortable Wohlfühlboden mit der Extra-Schicht Kork

gelenkschonend | besonders leise | Kork-Komfortlage
 Feuchtraumgeeignet | 4 Stunden wasserresistent
 Stärke: 8 mm | mit Trittschallkaschierung 1 mm Kork
 DL 600 S Deckmaß: 2.052 x 219 mm €/m² **56,95**
 DD 600 S Deckmaß: 1.287 x 220 mm €/m² **52,95**
 DB 600 S Deckmaß: 853 x 395 mm €/m² **56,95**

MeisterDesign. next - der innovative Designboden mit natürlicher Trittschalldämmung

Feuchtraumgeeignet | 24 h wasserresistent | stoßfest
 Stärke: 8 mm | mit Trittschallkaschierung 1 mm Kork
 DL 500 S Deckmaß: 2052 x 220 mm €/m² **47,95**
 DD 500 S Deckmaß: 1287 x 220 mm €/m² **43,95**
 DB 500 S Deckmaß: 853 x 395 mm €/m² **47,95**

MeisterDesign. flex - der schlanke Designboden mit geringer Aufbauhöhe

Feuchtraumgeeignet | 4 h wasserresistent
 renovierungsfreundlich | umlaufende Microfase
 Stärke: 5 mm | ohne Trittschall | Klicksystem: Multiclic
 DL 400 Deckmaß: 2.055 x 216 mm €/m² **41,95**
 DD 400 Deckmaß: 1.290 x 216 mm €/m² **37,95**
 DB 400 Deckmaß: 858 x 399 mm €/m² **41,95**

DL = 1-Stab (Landhausdielen) Holzdekore
 DD = 1-Stab (Kurzdielen) Holzdekore
 DB = 1-Stab (Fliese) Steindekore



DL | Altholzeiche natur 7114 | Porensynchron-Struktur



DB | Terrazzo dunkel 6858 | Natural Stone-Struktur

MEISTER



MeisterDesign. rigid RL 400 S | Eiche White Cliffs 7435 | Holznachbildung

**Meister.Design. rigid RL 400 S | Landhausdielen
 Meister.Design. rigid RB 400 S | Fliesenformat
 Der Belastbare**

- Beanspruchungsklasse 23 | 33
- Umlaufende Microfase | Klicksystem: Multiclic
- Wasserfest | Feuchtraumgeeignet
- Rigid-Polymer-Trägerplatte – wasserfest
- Mehrlagige Vinyloberfläche mit Excimer-Lackierung
- Stärke: 6 mm | mit integrierter Trittschallkaschierung
- MEISTER-Garantie* 25 Jahre im Wohnbereich
 5 Jahre im gewerblichen Bereich
- Deckmaß: RL 400 S 1830 x 197 mm €/m² **49,95**
 RB 400 S 851 x 397 mm €/m² **49,95**

Besonders stabil, besonders unkompliziert

Die neue Vinyl-Generation: Vinylboden war gestern, heute ist Rigid Core! Wer heute einen wasserfesten, widerstandsfähigen und pflegeleichten Bodenbelag sucht, wird bei den innovativen Rigid-Core-Belägen MeisterDesign. rigid fündig. Diese Bodenbeläge sind die neue Generation der Vinylböden: Stabil auch unter Wärmeeinwirkung und absolut unkompliziert in der Reinigung. Die Böden sind mit der geringen Aufbauhöhe perfekt geeignet für Renovierungen. Hochwertige, authentisch geprägte Oberflächen in aktuellen Farben machen die Rigid-Core-Böden von MEISTER zum optischen Highlight für jedes Zuhause.

**Meister.Design. rigid RD 300 S
 Der Bequeme**

- Kurzdielen | Umlaufende Microfase
- Beanspruchungsklasse 23 | 33
- Klicksystem: Multiclic
- äußerst pflegeleicht | geringes Flächengewicht
- Wasserfest | Feuchtraumgeeignet
- Rigid-Polymer-Trägerplatte – wasserfest
- Mehrlagige Vinyloberfläche mit PUR-Beschichtung
- Stärke: 5,5 mm | integrierte Trittschallkaschierung
- MEISTER-Garantie* 25 Jahre im Wohnbereich
 5 Jahre im gewerblichen Bereich
- Deckmaß: RD 400 S 1290 x 228 mm €/m² **45,95**

RB 400 S | 7413
 Moon Shadow

RB 400 S | 7438
 Mineral Stone

RB 400 S | 7439
 Cream Stone

RL 400 S | 7431
 Eiche Natural Spring

RL 400 S | 7434
 Cold Breeze

RL 400 S | 7432
 Risseiche Terra

RD 300 S | 7395
 Eiche Springdale

RD 300 S | 7328
 Eiche Indian Summer

RD 300 S | 7391
 Timberwood



MeisterDesign. rigid RB 400 S | Cosmic Beam 7436 | Dekor



MeisterDesign. rigid RD 300 S | Dark Woodland 7395 | Holznachbildung

MEISTER



MEISTER Akustikpaneele Acoustic Sense | Eiche hell 7030 | Holznachbildung

**Acoustic Sense: Stylish und funktional!
Skandinavisches Design trifft auf praktische Schalldämmung**

Die Akustikpaneele „Acoustic Sense“ sind ein echtes Plus für die moderne Wohnraumgestaltung und sorgen für eine spürbar angenehme Atmosphäre. Das gilt besonders für moderne Wohnumgebungen, in denen Vorhänge und andere Textilien nur sparsam eingesetzt werden! Der technische Aufbau der Paneele mit Filzrückwand resultiert in einer wirksamen Absorption von Schall und verbessert damit Aspekte wie Sprachverständlichkeit und Konzentrationsfähigkeit für eine echte Wohlfühlumgebung. Um die schalldämmende Wirkung zu entfalten, reicht bereits eine partielle Verlegung an Wand oder Decke aus!

MEISTER Akustikpaneele Acoustic Sense

Trägermaterial ist schallabsorbierender, schwarzer Filz (100 % vegan) mit einem hohen Recyclinganteil von 70 %. Auf den Filz geklebt werden schmale MDF-Lamellen mit sauber gefasteten Kanten. Durch die Fasen und die glatte, feuchtigkeitsunempfindliche Oberfläche ist das Paneel einfach zu reinigen und zu pflegen. „Acoustic Sense“ ist feuchtraumgeeignet und kann damit auch in Badezimmern eingesetzt werden.

- Akustikpaneel in fugenloser Optik
- Feuchtraumgeeignet | Einfache Reinigung und Pflege
- Einfache Montage: Kleben oder Schrauben
- Stärke: 20 mm | 8 mm Filz-Trägerplatte
- 12 mm MDF-Dekorstreifen (Breite: 27 mm)
- Breite: 330 mm | Länge: 2600 mm

€/m² **79,95**

Ac. Sense | 7033
Eiche multicolor*

Ac. Sense | 7032
Altholzleiche*

Ac. Sense | 7031
Eiche terrabraun*

Ac. Sense | 7035
Gravel Stone*

Ac. Sense | 7034
Nussbaum*

Stylisches Design trifft himmlische Ruhe!

MeisterPaneele. style sind nicht nur ein äußerst attraktiver Mitbewohner – sie bringen auch technische Feinheiten mit sich. Die Filzoberfläche schluckt etwa 35 % des Schalls im Raum und sorgt damit für eine angenehme Raumatmosphäre. Egal ob im trubeligen Ess- und Wohnzimmer, im Homeoffice, Hobbyraum oder dem Kinderzimmer: MeisterPaneele. style schafft Inseln der Ruhe – und das ganz dezent!

MeisterPaneele. style SP 800

- Nut-Nut-Paneel mit Versatzfuge
- Enorm strapazierfähig und robust | MDF-Trägerplatte E1
- Absorberklasse D | besonders guter Raumklang
- Innovative Montagemöglichkeiten
- Stärke: 14 mm | ca. 5 mm Filz-Oberfläche
- 3 Breiten im Karton: 80 | 100 | 120 mm
- Länge: 840 mm

ab €/m² **89,95**

SP 800 | 4502
Filz quarzgrau

SP 800 | 4511
Filz olive

SP 800 | 4515
Filz terrabraun



MEISTER Akustikpaneele Acoustic Sense | Nussbaum 7034 | Holznachbildung

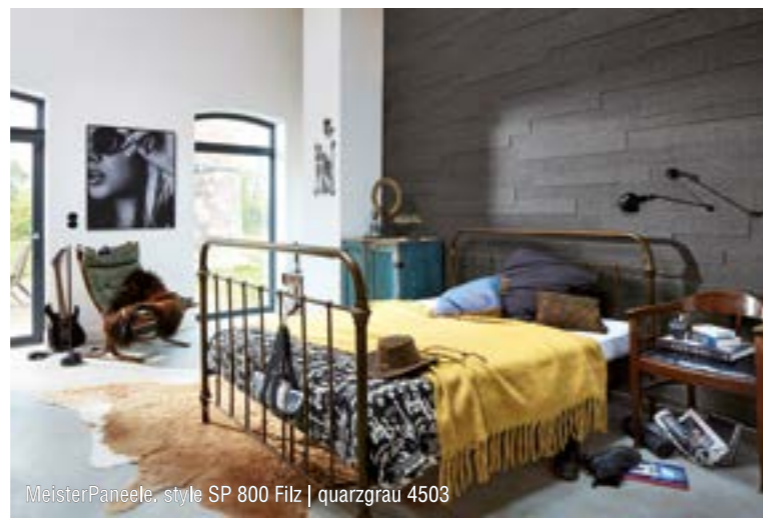

MeisterPaneele. style SP 800 Filz | quarzgrau 4503

tilo macht den Boden.

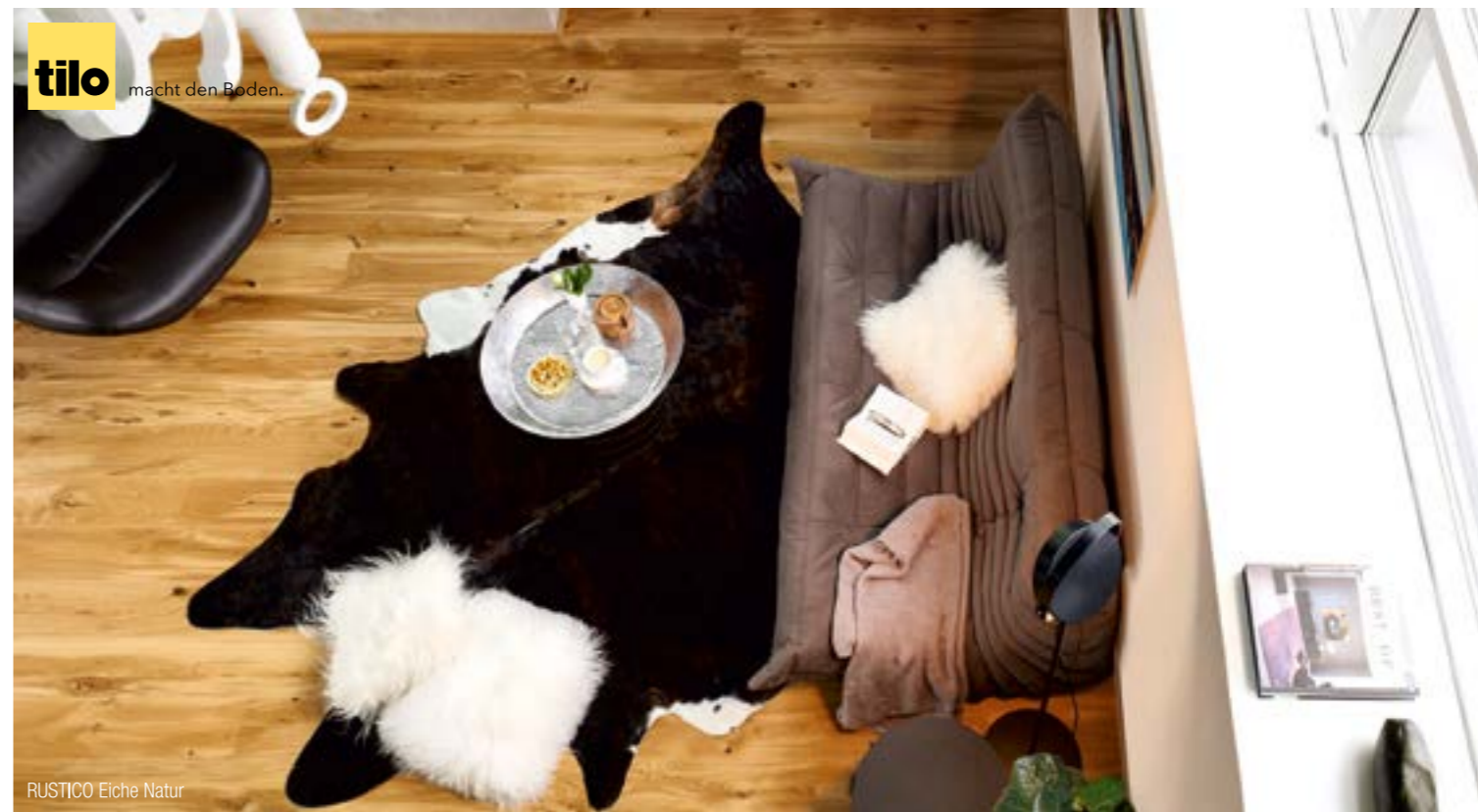

RUSTICO Eiche Natur

#PARKETT RUSTICO

Das natürlich rustikale Erscheinungsbild der verschiedenen Holzarten wie Eiche, Esche oder Zirbe hat echten Charakter.

Maße: 1.900 x 182 x 13 mm

1. **Zirbe Natur!Pur** gefast (4V), gebürstet, Natur, Innovo NATUR geölt

Maße: 2.205 x 176 x 13 mm

2. **Esche Natur!Pur** gefast (4V) gebürstet, Country, Innovo NATUR geölt
3. **Esche Sahara** gefast (4V), gebürstet, Country, Innovo NATUR geölt
4. **Esche Champagne** gefast (4V), gebürstet, Country, Innovo NATUR geölt
5. **Esche Platingrau** gefast (4V), gebürstet, Country, Innovo NATUR geölt
6. **Eiche Natur** gefast (4V), strukturiert, Valley, Innovo NATUR geölt
7. **Eiche Caramel** gefast (4V), strukturiert, Valley, Innovo NATUR geölt, thermobehandelt
8. **Esche Natur!Pur** gefast (4V) gehobelt, Country, Innovo NATUR geölt
9. **Esche Natur** gefast (4V), gehobelt, Country, Innovo NATUR geölt
10. **Eiche Natur!Pur** gefast (4V), gehobelt, Intens, Innovo NATUR geölt
11. **Eiche Natur** gefast (4V), gehobelt, Intens, Innovo NATUR geölt
12. **Eiche Caramel** gefast (4V), gehobelt, Intens, Innovo NATUR geölt, thermobehandelt

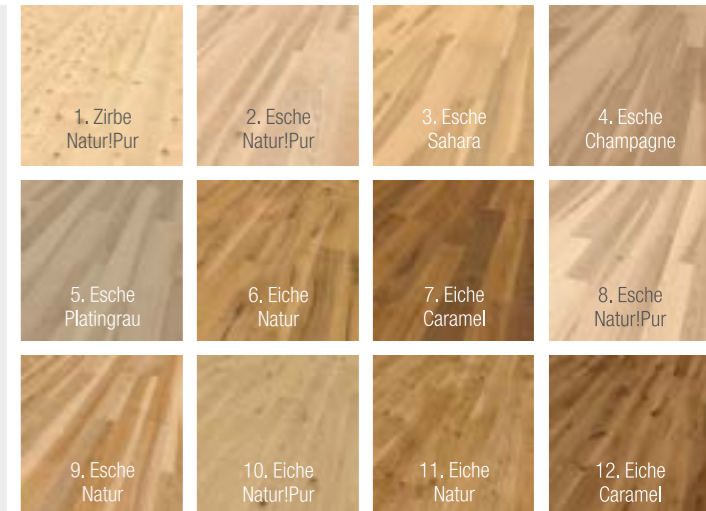

tilo macht den Boden.



RUSTICO Eiche Caramel



NOVO Eiche Kalahari

/DESIGN HDF Vinyl NOVO
 Wunderbar authentische Optik, softsynchrone Haptik und 12 Farben, die einfach natürlich und echt wirken. NOVO bildet die perfekte Grundlage für jeden Einrichtungsstil

- Maße: 1.205 x 210 x 9,8 mm, Nutzschrift: 0,3 mm**
- Eiche Sand** ungefast, softsynchron, Twist PLUS lackiert
 - Eiche Macadamia** ungefast, softsynchron, Twist PLUS lackiert
 - Eiche Kalahari** ungefast, softsynchron, Twist PLUS lackiert
 - Eiche Finca** ungefast, softsynchron, Twist PLUS lackiert
 - Eiche Victoria** ungefast, softsynchron, Twist PLUS lackiert
 - Eiche Dolomit** ungefast, softsynchron, Twist PLUS lackiert
 - Eiche Safari** ungefast, softsynchron, Twist PLUS lackiert
 - Eiche Savanne** ungefast, softsynchron, Twist PLUS lackiert
 - Eiche Namib** ungefast, softsynchron, Twist PLUS lackiert
 - Eiche Erz** ungefast, softsynchron, Twist PLUS lackiert
 - Eiche Umber** ungefast, softsynchron, Twist PLUS lackiert
 - Lärche Natur** ungefast, softsynchron, Twist PLUS lackiert



NOVO Eiche Macadamia



NOVO Eiche Savanne



NOVO SPA Eiche Victoria

/DESIGN Rigid Vinyl SPA
 Die SPA Kollektion in softsynchrone Haptik bringt Ihren Stil dekorgleich von der Küche übers Bad bis ins Wohnzimmer auf den Boden – von authentischer Holzoptik bis hin zu eleganter Steinoptik.

- NOVO SPA**
- Eiche Sand** gefast (4V), softsynchron, Twist PLUS lackiert
 - Eiche Macadamia** gefast (4V), softsynchron, Twist PLUS lackiert
 - Eiche Kalahari** gefast (4V), softsynchron, Twist PLUS lackiert
 - Eiche Finca** gefast (4V), softsynchron, Twist PLUS lackiert
 - Eiche Victoria** gefast (4V), softsynchron, Twist PLUS lackiert
 - Eiche Dolomit** gefast (4V), softsynchron, Twist PLUS lackiert
- GRANDO SPA**
- Eiche Sand** gefast (4V), softsynchron, Twist PLUS lackiert
 - Eiche Macadamia** gefast (4V), softsynchron, Twist PLUS lackiert
 - Eiche Kalahari** gefast (4V), softsynchron, Twist PLUS lackiert
 - Eiche Finca** gefast (4V), softsynchron, Twist PLUS lackiert
- ELEGANTO SPA**
- Concrete Natur** gefast (4V), sand, Twist PLUS lackiert
 - Schiefer Natur** gefast (4V), sand, Twist PLUS lackiert

Maße: 1.220 x 225 x 5 mm, Nutzschrift: 0,3 mm

Maße: 1.830 x 225 x 5,5 mm, Nutzschrift: 0,55 mm

Maße: 1.220 x 225 x 5 mm, Nutzschrift: 0,55 mm



NOVO SPA Eiche Macadamia

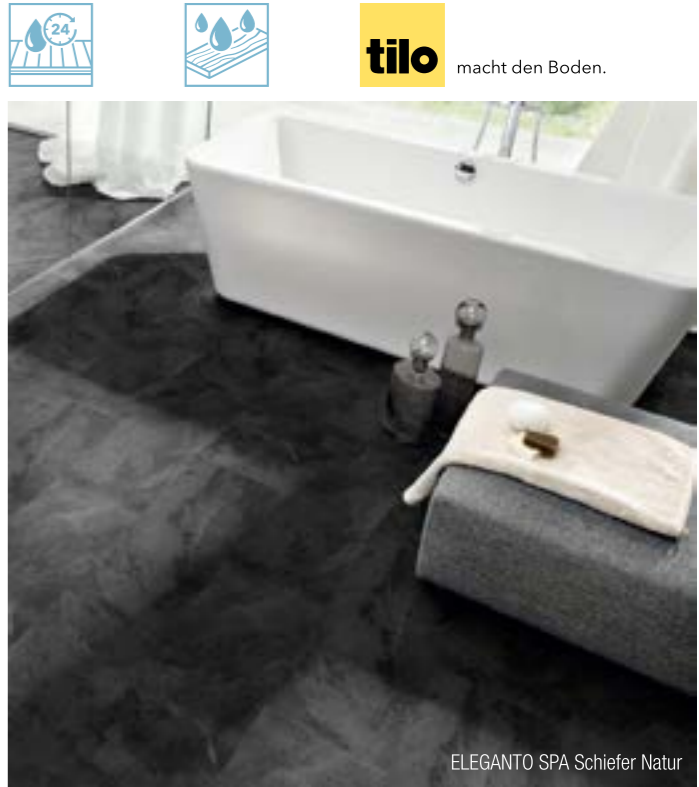

ELEGANTO SPA Schiefer Natur





SAMOA

FLOORS • CORK • DESIGN

SAMOA Jubiläumseiche toska

SAMOA – Digital bedruckter Korkdesignboden
Mit (nach)wachsener Begeisterung

SAMOA vereint den elastischen, gelenkschonenden Gehkomfort von natürlichen Korkböden mit der Ästhetik und Langlebigkeit von pflegeleichten Holz-, Laminat- oder Steinböden. Unsere SAMOA Designböden sorgen für ein einmaliges Wohlfühl-Ambiente, ein gesundes Raumklima und angenehme Fußwärme.

Vorteile

- strapazierfähig
- wärmeisolierend
- trittschalldämmend
- fußwarm
- dauerelastisch
- antistatisch
- hygienisch
- uniclic-Verlegesystem
- bestens geeignet für Allergiker
- leichte Reinigung und Pflege
- geeignet für Fußbodenheizung
- Verwendung von natürlichen Rohstoffen
- auf Schadstoffemissionen geprüft



www.blauer-engel.de/uz176



Second Life – neue Möglichkeiten im Bereich Nachhaltigkeit und Recycling.

Das Label „Second Life“ beschreibt einen Kreislauf, der in der Produktion beginnt und auch wieder in der Produktion endet.

18 Holzdekore

Hochdichte Faserplatte (HDF, uniclic), 1235 x 200 x 10 mm, 1 Pack 1,729 m²
Sheets zum Verkleben, 1235 x 200 x 5 mm, 1 Pack 3,458 m²



Jubiläumseiche pure



Jubiläumseiche toffee



Denver oak



Westerliche



Burgeiche

6 Steindekore

Hochdichte Faserplatte (HDF, uniclic), 620 x 450 x 10 mm, 1 Pack 1,674 m²
Sheets zum Verkleben, 620 x 450 x 5 mm, 1 Pack 3,348 m²

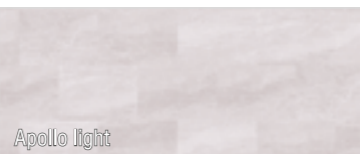

Apollo light

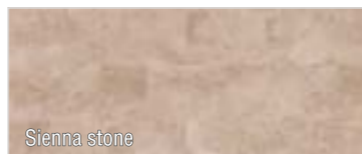

Sienna stone



Beton montana



Beton geschliffen

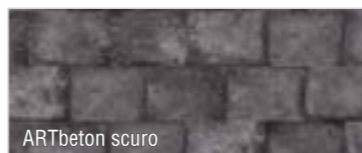

ARTbeton scuro



Blanche SF2 & SF2-LA Premiumweiss, Beschlag Ella Samtschwarz, Glas Float klar

Blanche Premiumweiss

Die Farbe Weiss ist bei Zimmertüren in den vergangenen Jahren für viele Kunden die bevorzugte Wahl. Keine andere Oberfläche harmonisiert so perfekt mit den unterschiedlichen Stilrichtungen im Wohnraum wie weiße Türen. Auch an uns geht der Trend nicht vorbei. Dementsprechend haben wir unser Sortiment immer weiterentwickelt. Die über Jahre etablierten Modelle Blanche SF2 & SF4 sind in strahlenden Premiumweiss kurzfristig in den Höhen 1985 mm & 2110 mm lieferbar. Passend dazu erhalten Sie außerdem Türen mit Lichtausschnitten und Schallschutztüren. Perfekt lassen sie sich auch mit unseren schwarzen Beschlägen kombinieren, die die Türen zu kontrastreichen Hinguckern werden lassen.



Blanche SF2 Premiumweiss



Blanche SF4 Premiumweiss



Blanche SF4 Premiumweiss, Beschlag Emma Edelstahl matt

Modell ist in DIN-Höhe 1985 mm kurzfristig lieferbar.

Modell ist in DIN-Höhe 2110 mm kurzfristig lieferbar.



CPL Touch Wildeiche DA, ohne Schlüsselbohrung, Mara Samtschwarz

CPL - rustikale und natürliche Schönheiten

CPL in Eiche Tönen hat sich mit schwarzen Beschlägen zu einer beliebten Kombination entwickelt, denn sie spiegeln den aktuellsten Trend in der Inneneinrichtung wider. Auch wir können uns dem wohnlichen Charme nicht entziehen. Jeder Raum lässt sich durch die natürlichen Farbnuancen und schwarzen Akzente individuell gestalten und im Designverbund mit Lichtausschnitten und Schiebetüren kombinieren. Unsere CPL-Türen sind in den Standard DIN Maßen (610/735/860/985 x 1985/2110 mm) von unserem Lager kurzfristig verfügbar.



CPL Touch Eiche Altholz DQ, Beschlag Mira Antikschwarz, Schiebetürbeschlag Barn & Griffstange Robusto Antikschwarz

CPL Touch Wildeiche DQ, Beschlag Ella Samtschwarz

CPL Touch Eiche astig DQ, Beschlag Ella Samtschwarz

Modell ist in DIN-Höhe 1985 mm kurzfristig lieferbar.

Modell ist in DIN-Höhe 2110 mm kurzfristig lieferbar.



Außergewöhnliche Echthglastüren - individuell zusammenstellbar

Alle Motive wählbar als Drehtüren, Schiebetüren und Pendeltüren auf Basisglas Klarglas oder Basisglas Weißglas und in der eingebrannten Keramikfarbe mattweiß, milchweiß, diamantweiß.

- 5 Jahre Herstellergarantie auf die Keramikoberfläche
- farblich passende und technisch geprüfte Beschläge im Set verfügbar
- Flächenunempfindlichkeit der Glasoberfläche
- Abrieb und kratzfest
- dauerhaft leichte Reinigung aller organischen Flecken
- dauerhaft Lichtecht

Beschlagset für Drehtüren
SK11-148





BESUCHEN SIE UNS!



Holz Fichtl

Hoheneggstr. 50

86978 Hohenfurch

Telefon: 08861 23 13-0

Fax: 08861 23 13-19

info@holzfichtl.de

www.holzfichtl.de

